

# MANUAL DE COMUNICAÇÃO VISUAL DO SISTEMA REGULAR COMUM E SELETIVO

## ÍNDICE

|   |    |   |    |
|---|----|---|----|
| 1. Introdução .....   | 03 | 21. Placas internas de legislação - Desembarque fora do ponto .....     | 31 |
| 2. Padrão Cromático .....   | 04 | 22. Adesivo Lei Antifumo .....  | 32 |
| 3. Logotipo da EMTU .....   | 05 | 23. Comunicação de Acessibilidade .....                                 | 33 |
| 4. Logotipo do Governo de São Paulo .....                                       | 06 | 24. Letreiros digitais .....  | 34 |
| 5. Marca Metropolitano .....  | 07 | 25. Placa de Tarifa e Itinerário - Frontal .....                        | 35 |
| 6. Aplicações Laterais - Ônibus Convencional, Padron e Articulado e Midi-ônibus | 08 | 26. Placa de Tarifa e Itinerário - Lateral .....                        | 36 |
| 7. Aplicações Laterais - Micro-ônibus e Mini-ônibus .....                       | 11 | 27. Placa de Tarifa e Itinerário - Traseira .....                       | 37 |
| 8. Aplicações Laterais - Empresas Permissionárias .....                         | 14 | 28. Placa de Assentos Reservados .....                                  | 38 |
| 9. Siglas das Empresas Permissionárias .....                                    | 16 | 29. Placa de Área Reservada .....                                       | 39 |
| 10. Atendimento ao Cliente - Concessionárias .....                              | 17 | 30. Dispositivos Refletivos .....                                       | 40 |
| 11. Atendimento ao Cliente - EMTU .....   | 18 | 31. Sistema Regular - Comum - Componentes .....                         | 41 |
| 12. Disque-Denúncia Traseiro .....  | 19 | 32. Sistema Regular - Comum - Ônibus .....                              | 42 |
| 13. Adesivo Ar-Condicionado .....   | 20 | 33. Sistema Regular - Comum - Micro-ônibus e Mini-ônibus .....          | 47 |
| 14. Adesivo Velocidade Máxima Permitida .....                                   | 22 | 34. Sistema Regular - Comum - Ônibus com três portas .....              | 52 |
| 15. Tampa da Caixa de Letreiro .....  | 23 | 35. Sistema Regular - Comum - Ônibus Articulado .....                   | 57 |
| 16. Disque-Denúncia Interno - Opção 1 .....                                     | 24 | 36. Sistema Regular - Comum - Ônibus com portas nas duas laterais ..... | 62 |
| 17. Disque-Denúncia Interno - Opção 2 .....                                     | 25 | 37. Sistema Regular - Seletivo - Componentes .....                      | 67 |
| 18. Placas de Tarifas Internas .....  | 26 | 38. Sistema Regular - Seletivo - Ônibus .....                           | 68 |
| 19. Placas internas de legislação .....   | 29 | 39. Sistema Regular - Seletivo - Micro-ônibus e Midi-ônibus .....       | 73 |
| 20. Placas Internas de legislação - Transporte de animais domésticos .....      | 30 | 40. Controle de Versões .....   | 78 |

## 1. Introdução

Este Manual de Comunicação Visual tem por objetivo padronizar e normatizar a identidade visual do sistema de transporte a cargo da EMTU/SP, pelo Sistema Regular Comum e Seletivo, tendo como diretriz a utilização da marca do Sistema de Transportes Metropolitanos, aprovado pela Secretaria de Estado dos Transportes Metropolitanos.

O Manual programa o uso da Identidade Metropolitana, por meio da definição dos elementos institucionais (marca METROPOLITANO, logotipos da EMTU e do Governo de São Paulo, família tipográfica, versões de uso e aplicações, diagramas construtivos, padrões cromáticos, pictogramas etc.), suas combinações, dimensionamento e formas de aplicação nos diversos componentes do sistema.

O documento organiza todas as informações, mensagens e simbologias gráficas necessárias à perfeita execução e implantação do Sistema de Identidade Metropolitana. É importante salientar que, devido a variedade de carrocerias existentes, as adaptações na pintura dos veículos devem estar de acordo com as propostas apresentadas, devendo-se preservar principalmente a aplicação da marca ou parte dela em todas as faces dos veículos, evitando recortes, especialmente nas portas, vidros, rodas, janelas, etc.









Os exemplos deste manual estão direcionados aos Consórcios, entretanto, a comunicação visual deve ser utilizada de maneira equivalente pelas empresas permissionárias, exceto em casos específicos, onde há aplicações especiais voltadas a elas.

**Situações não contempladas neste Manual deverão ser objeto de consulta à Gerência de Marketing Institucional (GMI) da EMTU/SP, por meio do telefone (11) 3113.4848 ou pelo e-mail [gmi@emt.sp.gov.br](mailto:gmi@emt.sp.gov.br).**

**Os consórcios e empresas operadoras, encarroçadoras e adesivadoras deverão apresentar os projetos de pintura para aprovação da APA antes de sua execução.**

## 2. Padrão Cromático

**Tabela Cromática**

|                         |  |  |  |  |  |  |  |  |
|-------------------------|---|---|---|--|---|---|---|---|
| <b>Cor</b>              | Prata   | Cinza   | Cinza Médio   | Vermelho   | Azul  | Amarelo   | Branco  | Preto   |
| <b>Vinil Adesivo</b>    | Silver<br>Ref. 546 EG<br>Série A4<br>Avery  | Dark Grey<br>Ref. 530 EG<br>Série A4<br>Avery                                     | Grey<br>Ref. 508 EG<br>Série A4<br>Avery  | Medium Red<br>Ref. 523 EG<br>Série A4<br>Avery                                     | Vivid Blue<br>Ref. 528 EG<br>Série A4<br>Avery                                      | Primrose Yellow<br>Ref. 504 EG<br>Série A4<br>Avery                                 | Branco<br>Ref. 501 EG<br>Série A4<br>Avery  | Black<br>Ref. 502 EG<br>Série A4<br>Avery   |
|                         | Satin Aluminum<br>Ref. 180-20<br>Série Controltac<br>3M Opaque                    | Dark Grey<br>Ref. 180-41<br>Série Controltac<br>3M Opaque                         |   | Tomato Red<br>Ref. 180-13<br>Série Controltac<br>3M Opaque                         | Sapphire Blue<br>Ref. 180-37<br>Série Controltac<br>3M Opaque                       | Bright Yellow<br>Ref. 3650-15<br>Série Controltac<br>3M Opaque                      | White<br>Ref. 180-10<br>Série Controltac<br>3M Opaque                               | Black<br>Ref. 180-12<br>Série Controltac<br>3M Opaque                               |
|                         | Prata<br>Ref. 214<br>Série Goldmax<br>Imprimax                                    | Cinza Escuro<br>Ref. 249<br>Série Goldmax<br>Imprimax                             |   | Vermelho Tomate<br>Ref. 206<br>Série Goldmax<br>Imprimax                           | Azul Marinho<br>Ref. 202<br>Série Goldmax<br>Imprimax                               | Amarelo Médio<br>Ref. 208<br>Série Goldmax<br>Imprimax                              | Branco<br>Ref. 200<br>Série Goldmax<br>Imprimax                                     | Preto Brilhante<br>Ref. 201<br>Série Goldmax<br>Imprimax                            |
|                         | Silver<br>Ref. 7182<br>Série Translucent<br>Multi-fix                             | Dark Gray<br>Ref. 5034<br>Série Matt<br>Multi-fix                                 |   | Tomato Red<br>Ref. 5029<br>Série Matt<br>Multi-fix                                 | Sapphire Blue<br>Ref. 5017<br>Série Gloss<br>Multi-fix                              | Yellow<br>Ref. 5038<br>Série Matt<br>Multi-fix                                      | White<br>Ref. 5026<br>Série Matt<br>Multi-fix                                       | Gloss Black<br>Ref. 5014<br>Série Gloss<br>Multi-fix                                |
| <b>Tinta Automotiva</b> | Prata EMTU 2003   | Cinza EMTU 2003   |   | Vermelho EMTU 2003   | Azul EMTU 2003  | Amarelo EMTU 2003   | Branco EMTU 2003  | Preto EMTU 2003   |
| <b>Pantone</b>          | 421 C   | 425 C   | Cool Gray 8 C   | Red 032 C  | Reflex Blue C   | 123C  | Branco C  | Process Black C   |

### 3. Logotipo da EMTU



Tabela Cromática

| Cor                     | Azul  | Vermelho   | Cinza Médio                              | Branco  |
|-------------------------|---|--|--|---|
| <b>Vinil Adesivo</b>    | Vivid Blue<br>Ref. 528 EG<br>Série A4<br>Avery                | Medium Red<br>Ref. 523 EG<br>Série A4<br>Avery             | Grey<br>Ref. 508 EG<br>Série A4<br>Avery | Branco<br>Ref. 501 EG<br>Série A4<br>Avery            |
|                         | Sapphire Blue<br>Ref. 180-37<br>Série Controltac<br>3M Opaque | Tomato Red<br>Ref. 180-13<br>Série Controltac<br>3M Opaque |  | White<br>Ref. 180-10<br>Série Controltac<br>3M Opaque |
|                         | Azul Marinho<br>Ref. 202<br>Série Goldmax<br>Imprimax         | Vermelho Tomate<br>Ref. 206<br>Série Goldmax<br>Imprimax   |  | Branco<br>Ref. 200<br>Série Goldmax<br>Imprimax       |
|                         | Sapphire Blue<br>Ref. 5017<br>Série Gloss<br>Multi-fix        | Tomato Red<br>Ref. 5029<br>Série Matt<br>Multi-fix         |  | White<br>Ref. 5026<br>Série Matt<br>Multi-fix         |
| <b>Tinta Automotiva</b> | Azul EMTU 2003  | Vermelho EMTU 2003   |  | Branco EMTU 2003                                      |
| <b>Pantone</b>          | Reflex Blue C   | Red 032 C  | Cool Gray 8 C                            | Branco C  |

Nota:



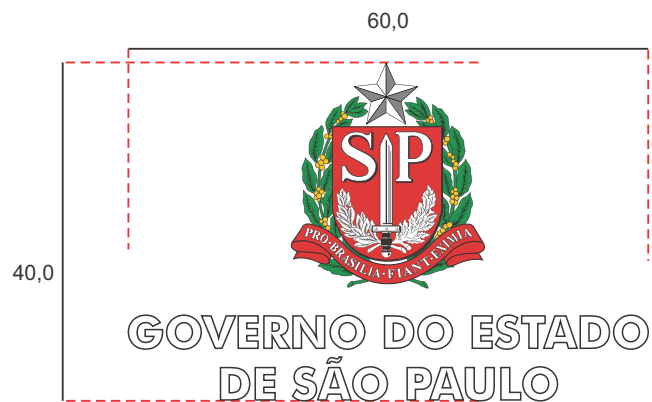

1. Não deverão existir fios de contorno ou arremate separando as cores.

#### 4. Logotipo do Governo de São Paulo

Aplicação em adesivo transparente ou recortado



Diagramação e Esquema de Cores  
Micro-ônibus e Mini-ônibus

|   |    |    |     |     |     |     |     |                 |
|---|----|----|-----|-----|-----|-----|-----|-----------------|
|   | C  | M  | Y   | K   | R   | G   | B   | PANTONE         |
|   | 9  | 98 | 100 | 0   | 220 | 40  | 40  | 485 C           |
|  | C  | M  | Y   | K   | R   | G   | B   | PANTONE         |
|   | 86 | 18 | 100 | 4   | 11  | 146 | 71  | 347 C           |
|  | C  | M  | Y   | K   | R   | G   | B   | PANTONE         |
|   | 3  | 22 | 100 | 0   | 247 | 197 | 32  | 123 C           |
|  | C  | M  | Y   | K   | R   | G   | B   | PANTONE         |
|   | 0  | 0  | 0   | 100 | 35  | 31  | 32  | Process Black C |
|  | C  | M  | Y   | K   | R   | G   | B   | PANTONE         |
|   | 35 | 28 | 29  | 30  | 128 | 129 | 129 | 444 C           |



Diagramação e Esquema de Cores  
Ônibus Convencional, Padron, Articulado e Midi-ônibus

Nota:

1. Não deverão existir fios de contorno ou arremate separando as cores.

5. Marca Metropolitana

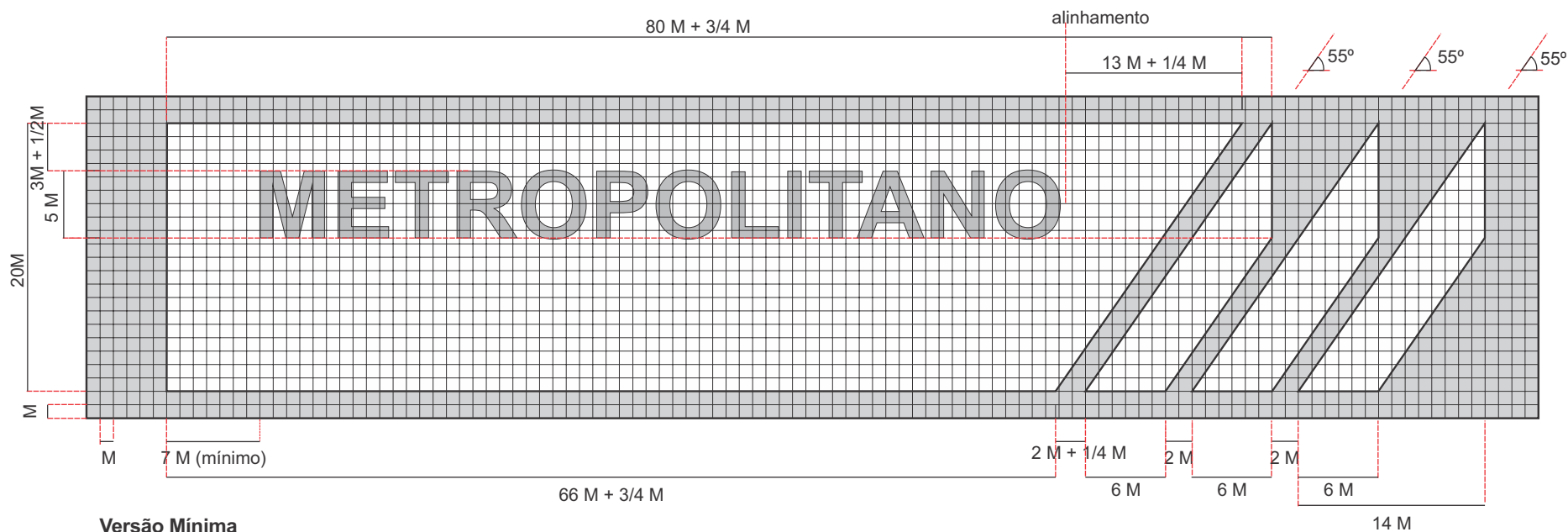

**Área de não Interferência**

Notas:

1. Não deverão existir fios de contorno ou arremate separando as cores.
2. As medidas apresentadas estão em módulos (M).

## 6. Aplicações Laterais - Ônibus Convencional, Padron, Articulado e Midi-ônibus

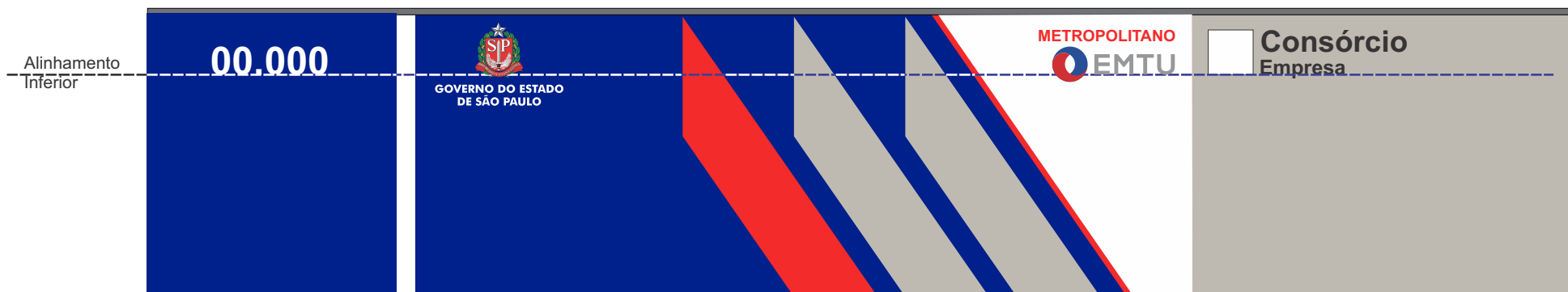

Aplicações Laterais

Prefixo lateral  
Pintura ou vinil adesivo  
Fonte Helvética Bold  
Cor Branco

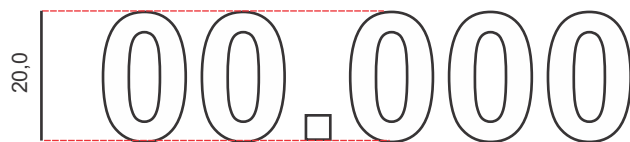

Prefixo lateral - Diagramação  
Ônibus Convencional, Padron, Articulado e Midi-ônibus

Notas:

1. Não deverão existir fios de contorno ou arremate separando as cores.
2. As medidas apresentadas estão em centímetros.
3. A lateral esquerda terá a mesma diagramação, de forma espelhada.



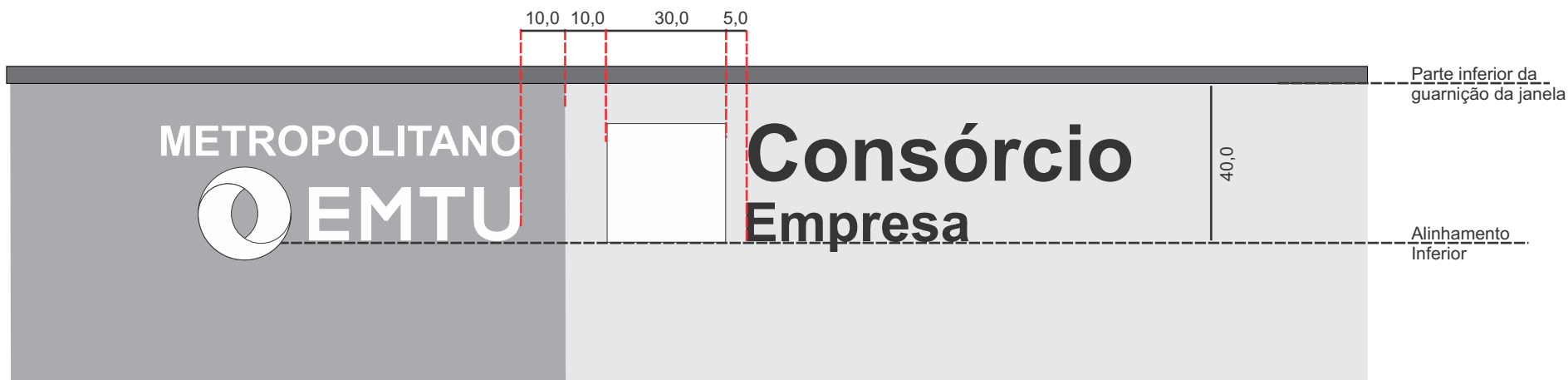

Aplicações Laterais - Ônibus Convencional, Padron, Articulado e Midi-ônibus

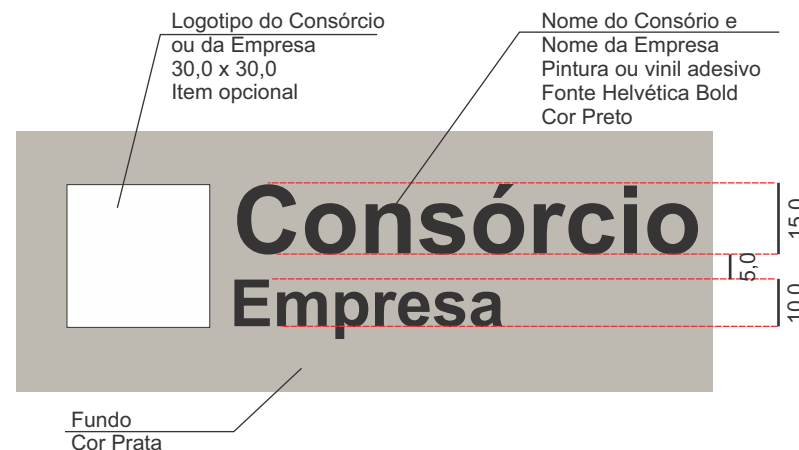
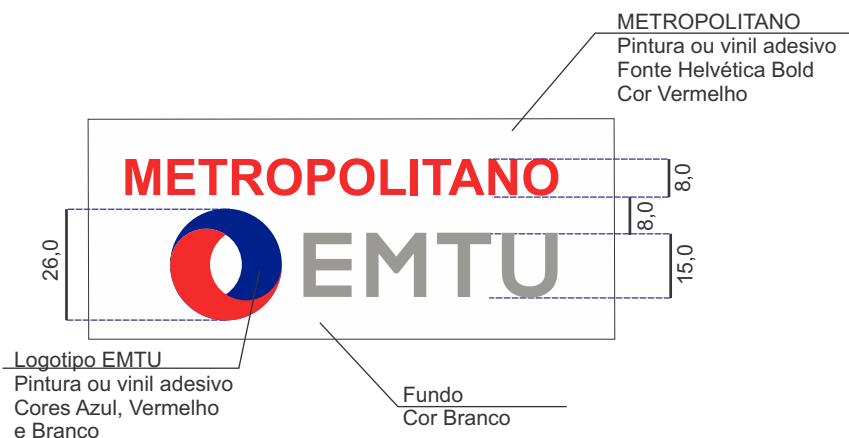

Notas:

1. A utilização do logotipo do Consórcio ou da Empresa é opcional. Caso o operador deseje utilizar os dois, o logotipo da empresa deverá ser utilizado abaixo do nome da consorciada.
2. Não deverão existir fios de contorno ou arremate separando as cores.
3. As medidas apresentadas estão em centímetros.
4. A lateral esquerda terá a mesma diagramação, de forma espelhada.

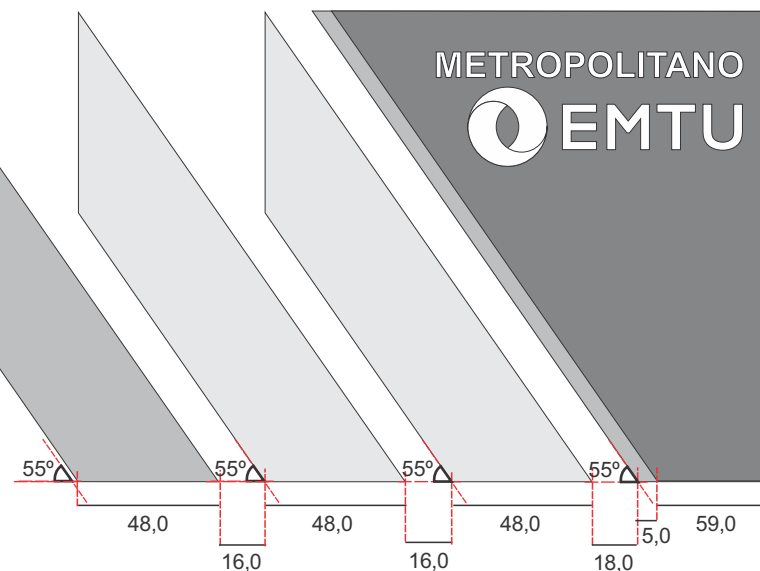
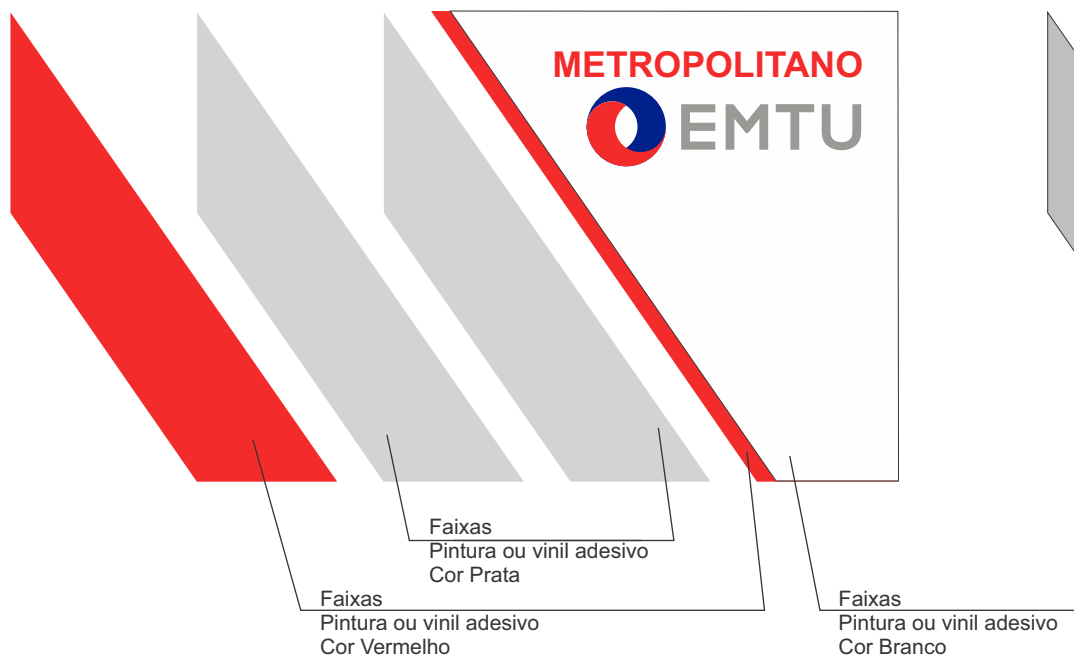

**Faixa Metropolitano - Diagramação**  
**Ônibus Convencional, Padron, Articulado e Midi-ônibus**

**Aplicação Seta/ Saída - Entrada**  
**Ônibus Convencional, Padron, Articulado e Midi-ônibus**

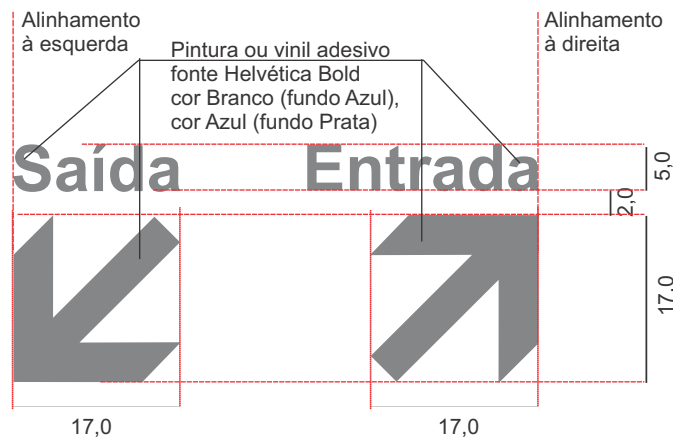

**Sinalização de Wi-fi**

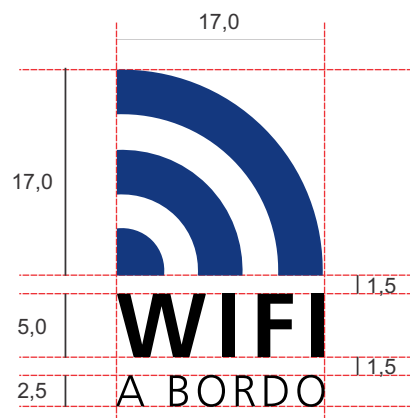

**Notas:**

1. Não deverão existir fios de contorno ou arremate separando as cores.
2. As medidas apresentadas estão em centímetros.
3. A lateral esquerda terá a mesma diagramação, de forma espelhada.

## 7. Aplicações Laterais - Micro-ônibus e Mini-ônibus

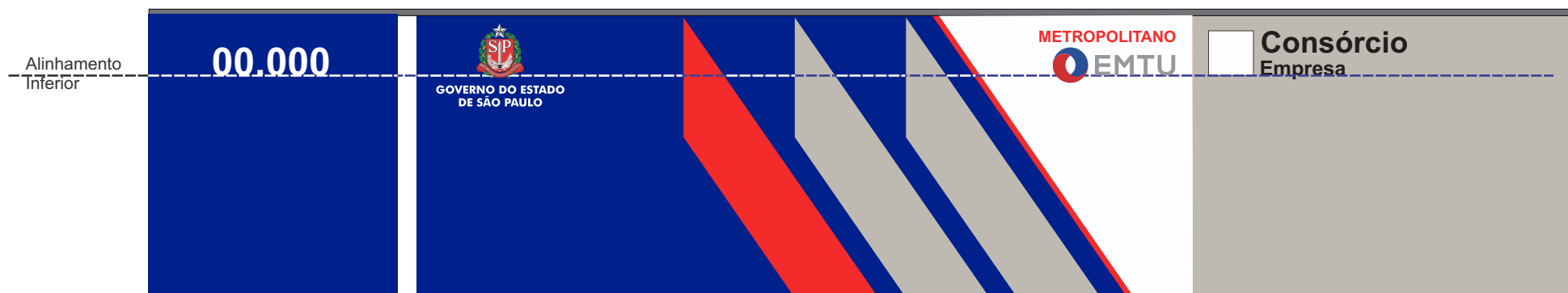

Aplicações Laterais

Prefixo lateral  
Pintura ou vinil adesivo  
Fonte Helvética Bold  
Cor Branco

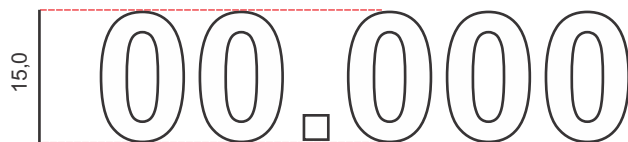

Prefixo lateral - Diagramação  
Micro-ônibus e Mini-ônibus

Notas:

1. Não deverão existir fios de contorno ou arremate separando as cores.
2. As medidas apresentadas estão em centímetros.
3. A lateral esquerda terá a mesma diagramação, de forma espelhada.

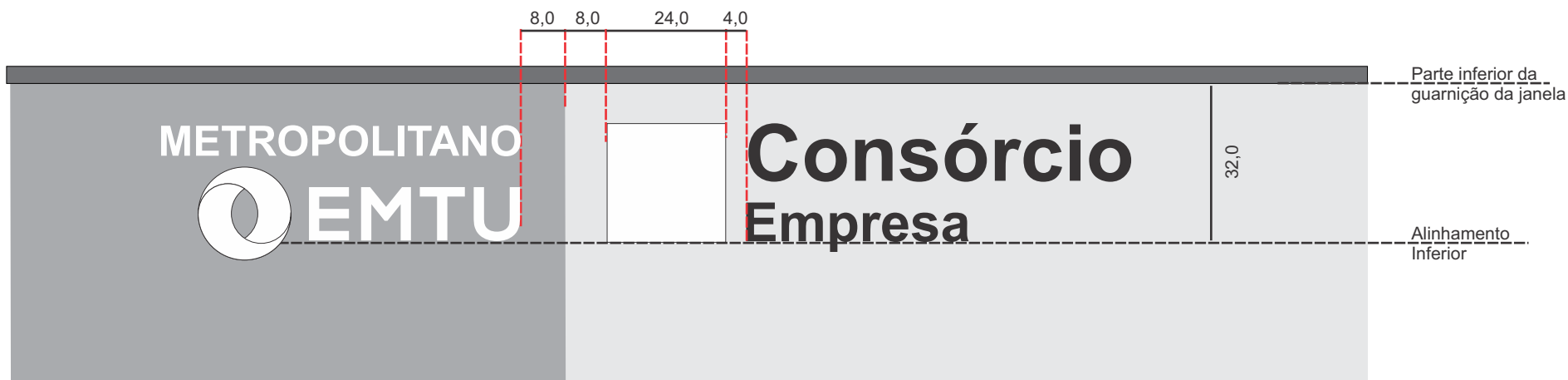

Aplicações Laterais - Micro-ônibus e Mini-ônibus

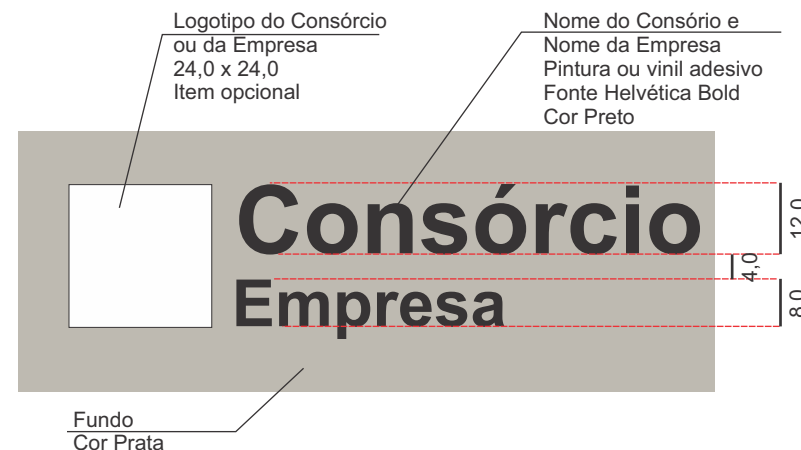
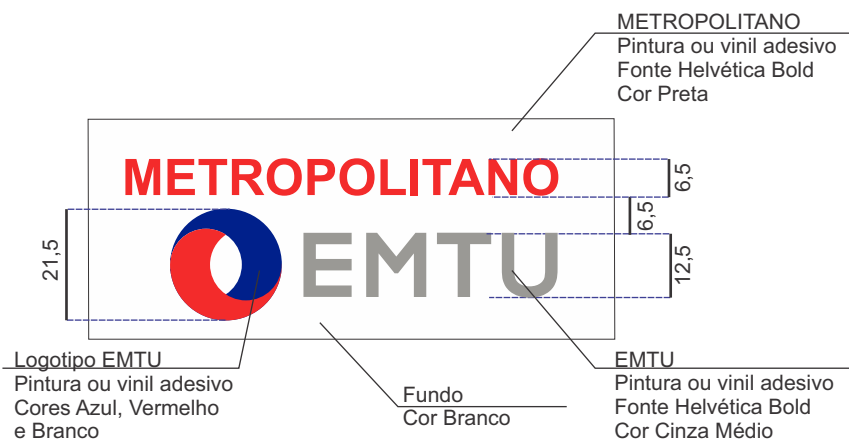

Notas:

1. A utilização do logotipo do Consórcio ou da Empresa é opcional. Caso o operador deseje utilizar os dois, o logotipo da empresa deverá ser utilizado abaixo do nome da consorciada.
2. Não deverão existir fios de contorno ou arremate separando as cores.
3. As medidas apresentadas estão em centímetros.
4. A lateral esquerda terá a mesma diagramação, de forma espelhada.

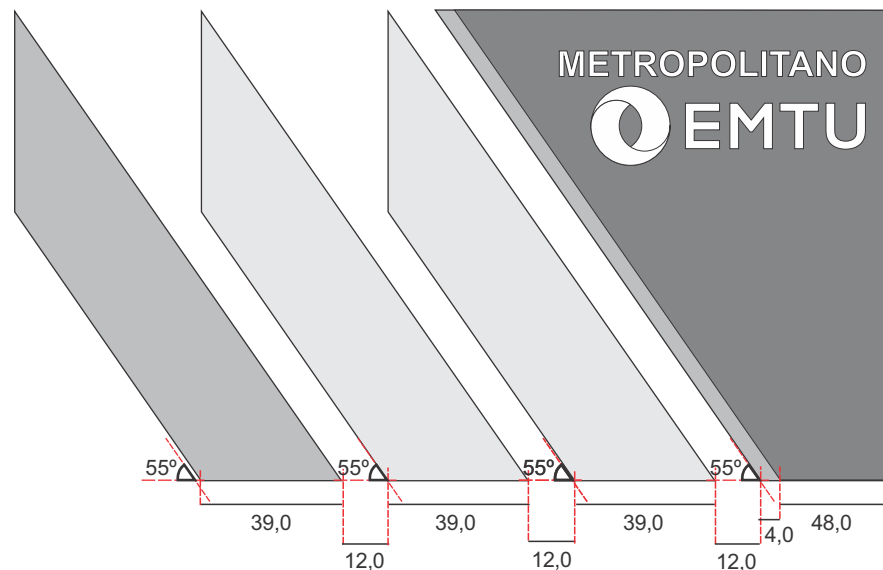
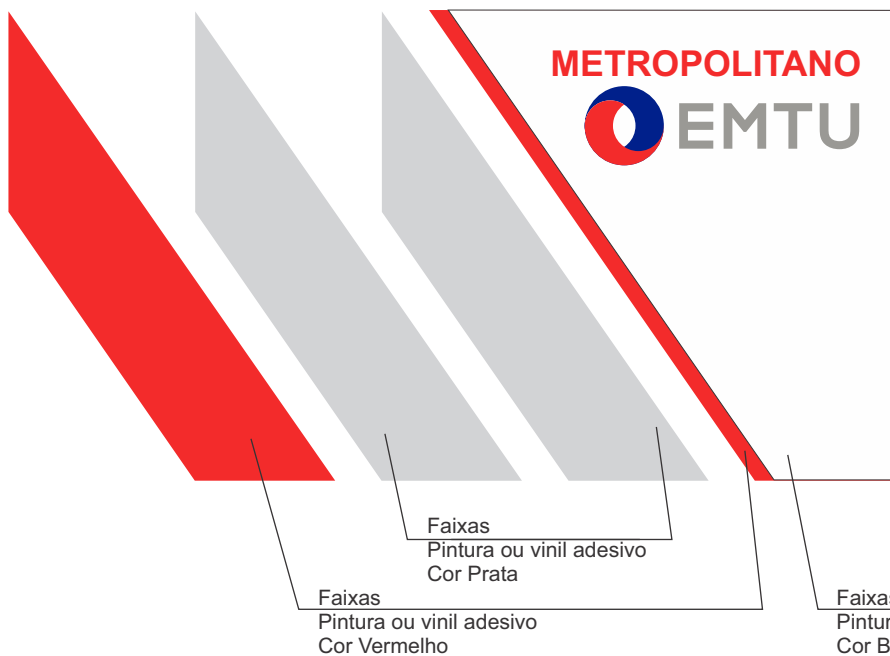

**Faixa Metropolitano - Diagramação Micro-ônibus e Mini-ônibus**

**Aplicação Seta/ Saída - Entrada Micro-ônibus e Mini-ônibus**

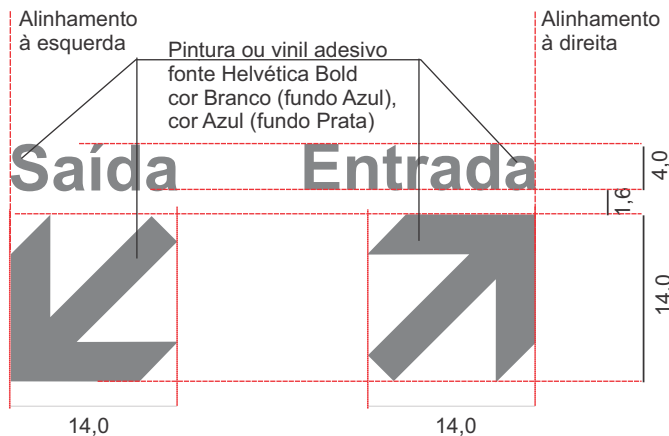

**Sinalização de Wi-fi**

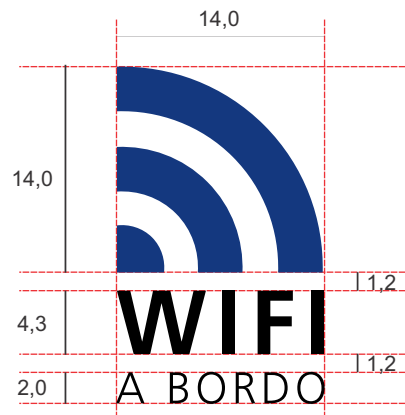

**Notas:**

1. Não deverão existir fios de contorno ou arremate separando as cores.
2. As medidas apresentadas estão em centímetros.
3. A lateral esquerda terá a mesma diagramação, de forma espelhada.

## 8. Aplicações Laterais - Empresas Permissonárias

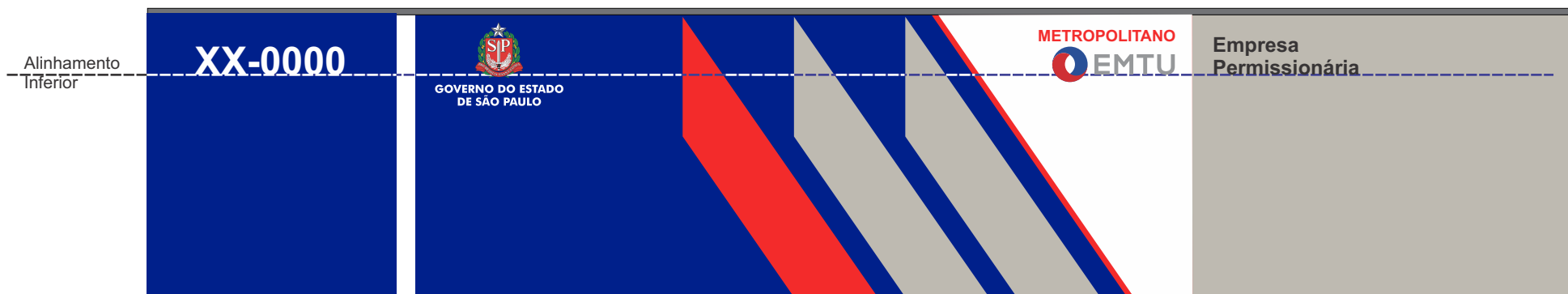

Aplicações Laterais

Prefixo lateral  
Pintura ou vinil adesivo  
Fonte Helvética Bold  
Cor Branco

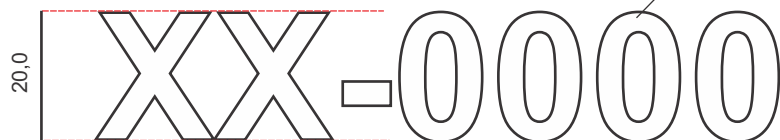

Prefixo lateral - Diagramação  
Ônibus Convencional, Padron, Articulado e Midi-ônibus



Prefixo lateral - Diagramação  
Micro-ônibus e Mini-ônibus

Notas:

1. Não deverão existir fios de contorno ou arremate separando as cores.
2. As medidas apresentadas estão em centímetros.
3. A lateral esquerda terá a mesma diagramação, de forma espelhada.
4. As letras dos prefixos são dadas na pág. 16.

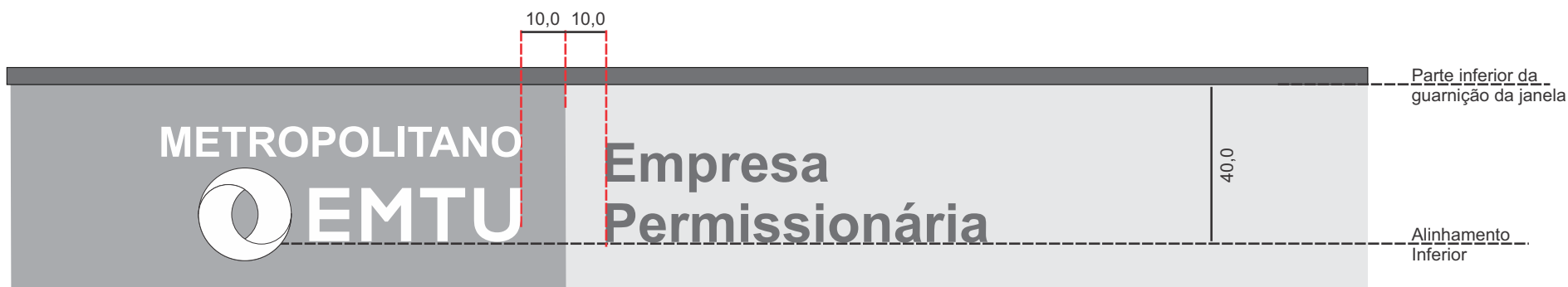

**Aplicações Laterais - Empresas Permissionárias**  
Ônibus Convencional, Padron, Articulado e Midi-ônibus



**Aplicações Laterais - Empresas Permissionárias**  
Micro-ônibus e Mini-ônibus

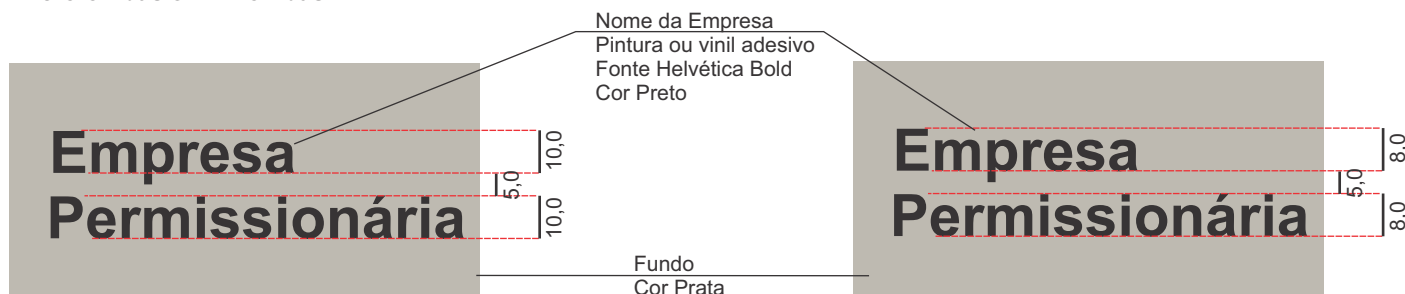

**Aplicações Laterais - Empresas Permissionárias**  
Ônibus Convencional, Padron, Articulado e Midi-ônibus

**Aplicações Laterais - Empresas Permissionárias**  
Micro-ônibus e Mini-ônibus

**Notas:**

1. Não deverão existir fios de contorno ou arremate separando as cores.
2. As medidas apresentadas estão em centímetros.
3. A lateral esquerda terá a mesma diagramação, de forma espelhada.

## 9. Empresas Permissionárias

### Região Metropolitana da Baixada Santista

Bertioga ..... BE  
Breda ..... BR  
Intersul ..... IS  
Piracicabana (Cub.) ..... PC  
Piracicabana (Pr. Gr.) ..... PG  
Piracicabana (S. Vic.) ..... PS  
Translitoral ..... TL

### Região Metropolitana de Sorocaba

Vila Elvio ..... VE  
Rápido Luxo Campinas ..... RL  
São João ..... SJ  
Tieteense Turismo ..... TT  
VB ..... VB  
Viação Calvip ..... VC  
Viação Piracema ..... VP  
São Roque ..... SR

### Região Metropolitana de São Paulo

EAOSA ..... EA  
Next Mobilidade ..... NM  
Ribeirão Pires ..... RP  
Rigras ..... RI  
Tucuruvi ..... TU  
VIPE ..... VI

### Região Metropolitana de Campinas

Ava ..... AV  
Boa Vista ..... BV  
Campestre ..... VC  
Fênix ..... FX  
Jota Jota ..... JJ  
Metropolis ..... MP  
Ouro Verde ..... OV  
Rápido Luxo ..... RL  
Rosa dos Ventos ..... RV  
Salamanca ..... SA  
VB ..... VB

### Região Metropolitana do Vale do Paraíba / Litoral Norte

ABC Transportes  
Exp. Gardênia  
Exp. Redenção  
Jacareí  
Litorânea  
Pássaro Marron  
Rodoviário São José  
Santa Branca  
Trans-Cinter



### 10. Atendimento ao Cliente - Concessionária

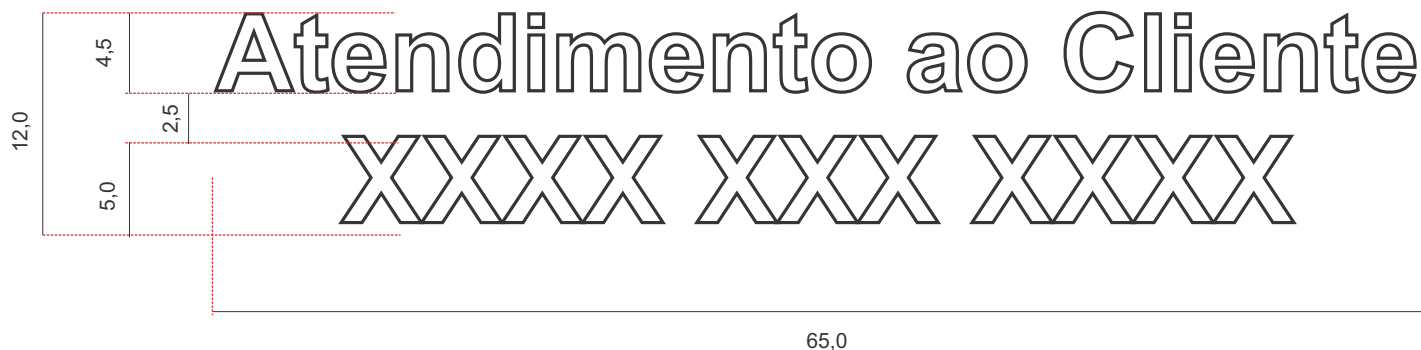

Ônibus Convencional, Padron, Articulado e Midi-ônibus



Aplicação Traseira  
Fonte Helvética Bold  
Cor Branco  
Pintura ou Vinil Adesivo

Micro-ônibus e Mini-ônibus

Notas:

1. Não deverão existir fios de contorno ou arremate separando as cores.
2. As medidas apresentadas estão em centímetros.

## 11. Atendimento ao Cliente - EMTU

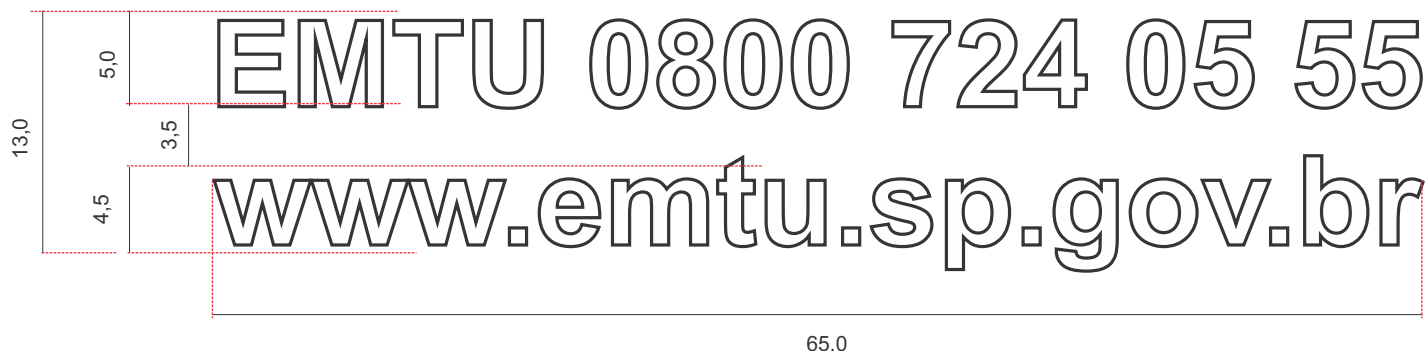

Ônibus Convencional, Padron, Articulado e Midi-ônibus

Aplicação Traseira  
Fonte Helvética Bold  
Cor Branco  
Pintura ou Vinil Adesivo

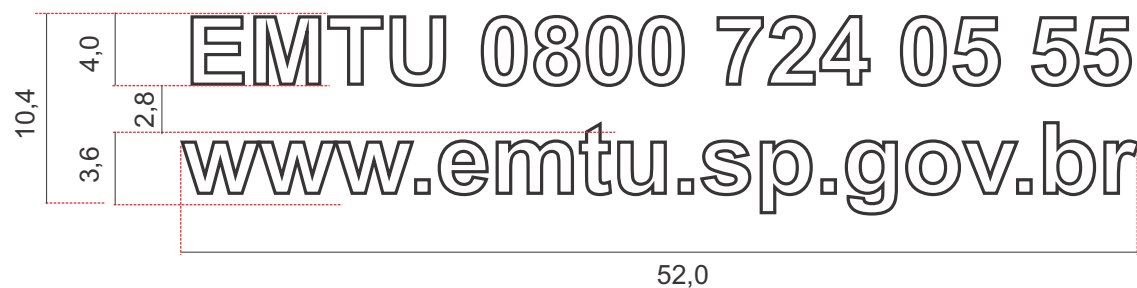

Micro-ônibus e Mini-ônibus

## Notas:

1. Não deverão existir fios de contorno ou arremate separando as cores.
2. As medidas apresentadas estão em centímetros.

## 12. Disque-Denúncia Traseiro

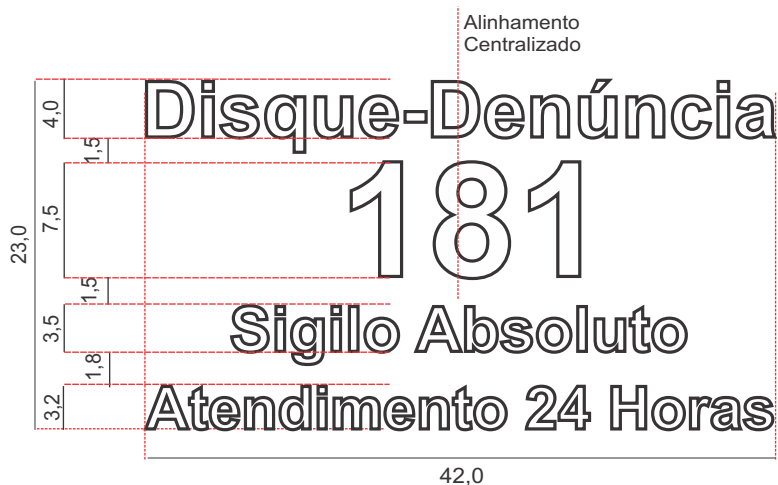

Disque - Denúncia - Opção 1 - Ônibus Convencional, Padron, Articulado e Midi-ônibus

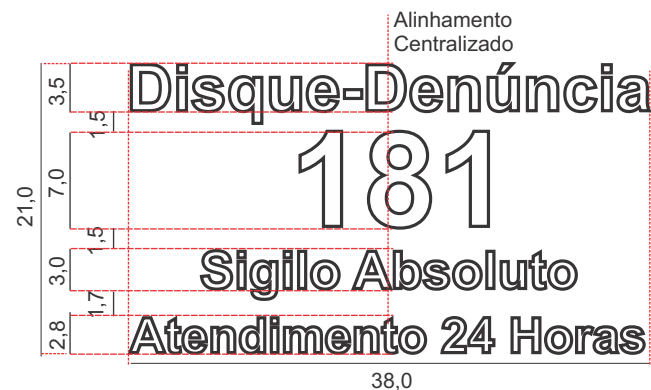

Disque - Denúncia - Opção 1 - Micro-ônibus e Mini-ônibus

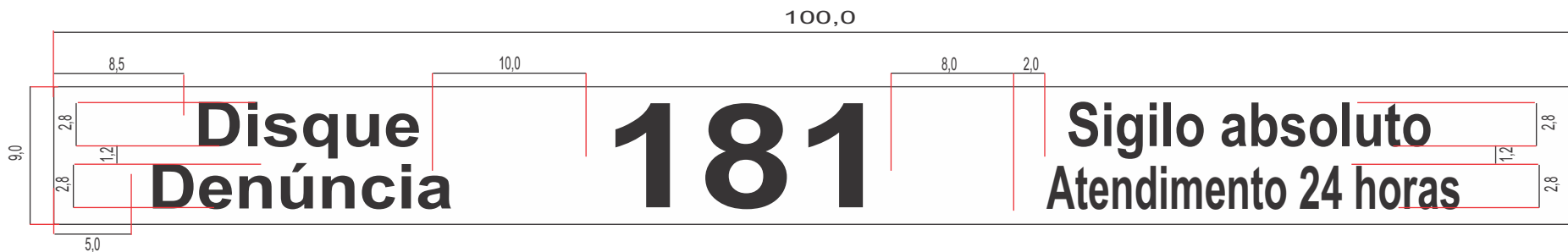

Disque - Denúncia - Opção 2

Disque - Denúncia - Opção 1  
 Aplicação Traseira  
 Fonte Helvética Bold  
 Cor Branco  
 Pintura ou Vinil Adesivo

Disque - Denúncia - Opção 2  
 Aplicação Traseira  
 Fonte Helvética Bold  
 Cor Preto  
 Faixa Adesiva  
 Cor Branco  
 Adesivada sobre o vidro traseiro ou abaixo dele, na lataria.

Todos os veículos devem conter o telefone do Disque - Denúncia na parte traseira, sendo de escolha da Operadora a opção 1 ou 2.

Notas:

1. Não deverão existir fios de contorno ou arremate separando as cores.
2. As medidas apresentadas estão em centímetros.
3. A faixa do Disque-Denúncia deverá ser adaptada à traseira do veículo.

### 13. Adesivo Ar-Condicionado

Aplicação nas duas laterais

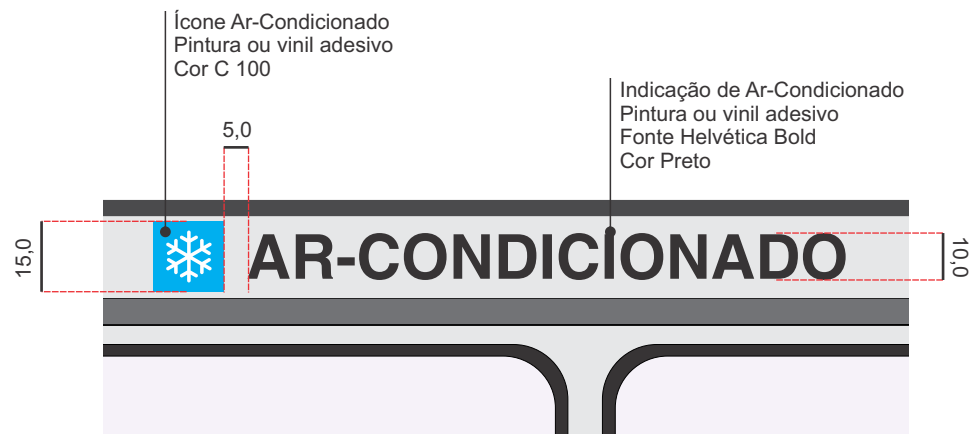

**Aplicações Laterais - Empresas Permissionárias**  
Ônibus Convencional, Padron, Articulado e Midi-ônibus



**Aplicações Laterais - Empresas Permissionárias**  
Micro-ônibus e Mini-ônibus

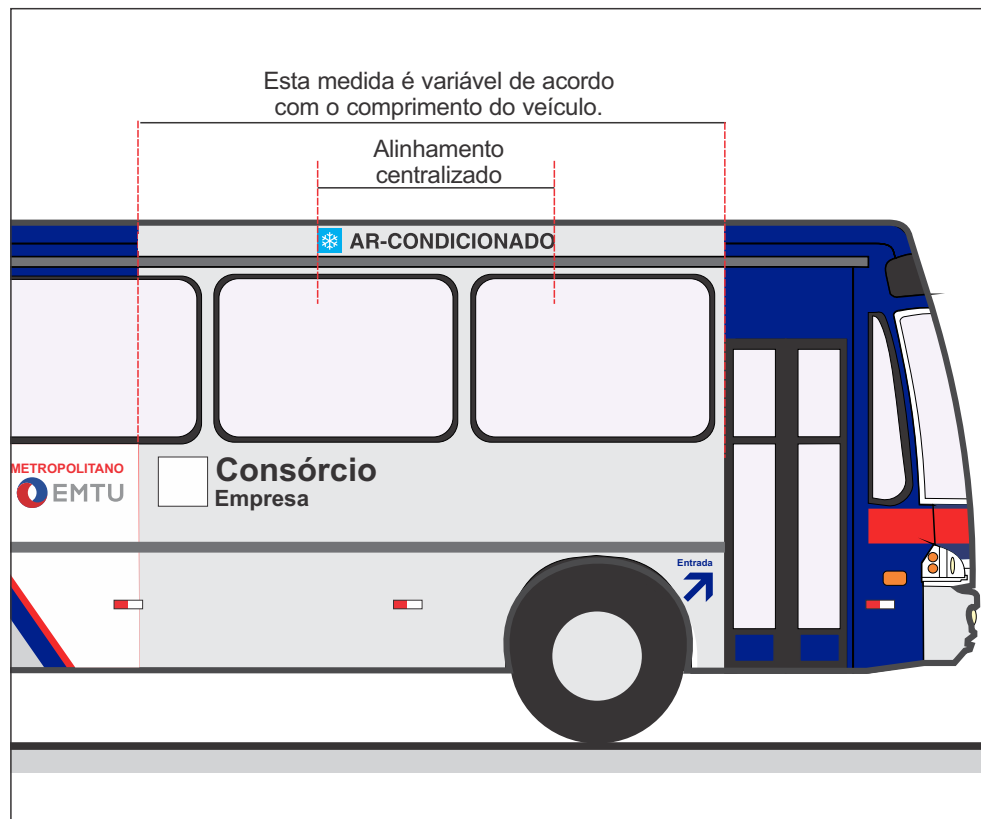

Notas:

1. Não deverão existir fios de contorno ou arremate separando as cores.
2. As medidas apresentadas estão em centímetros.
3. A lateral esquerda terá a mesma diagramação, de forma espelhada.

### 13. Adesivo Ar-Condicionado

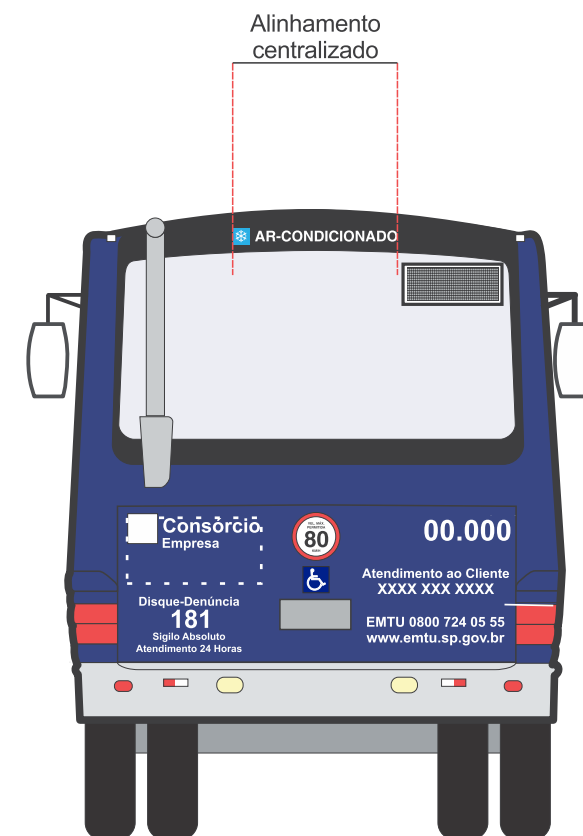
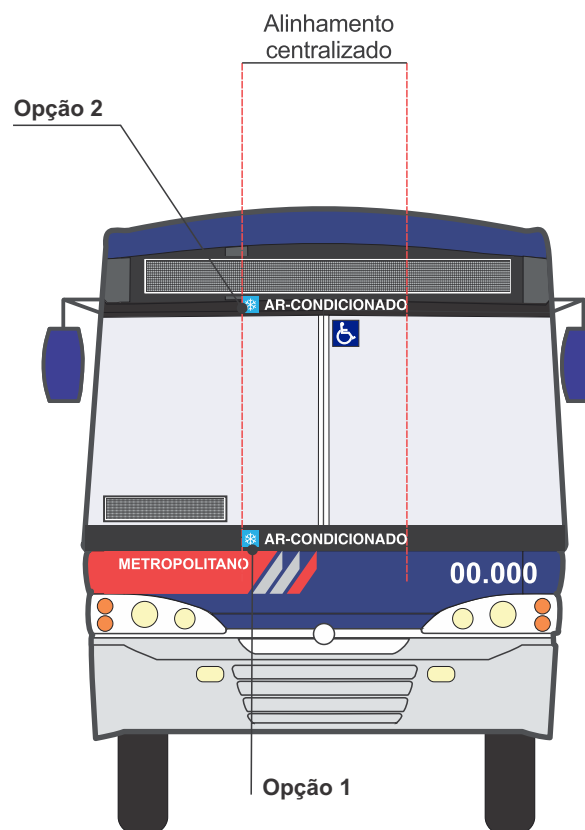
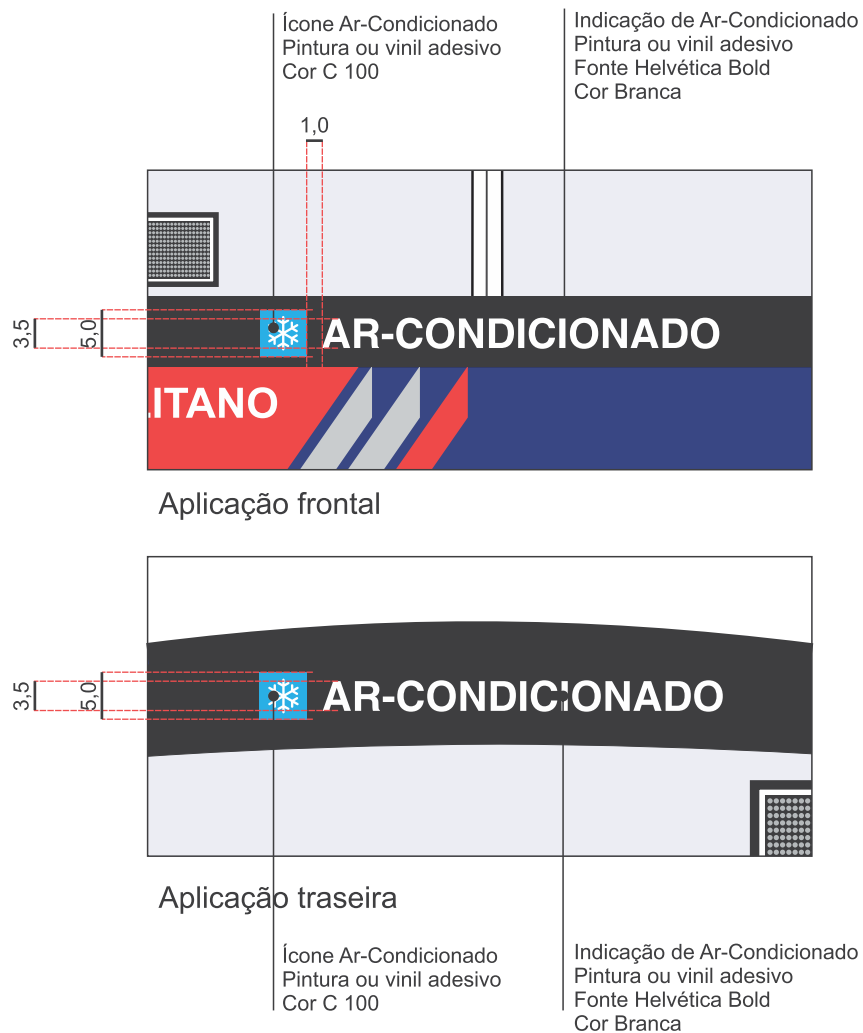

Notas:

Notas:

1. Não deverão existir fios de contorno ou arremate separando as cores.
2. As medidas apresentadas estão em centímetros.
3. A lateral esquerda terá a mesma diagramação, de forma espelhada.

**14. Adesivo Velocidade Máxima Permitida**

Aplicação Traseira

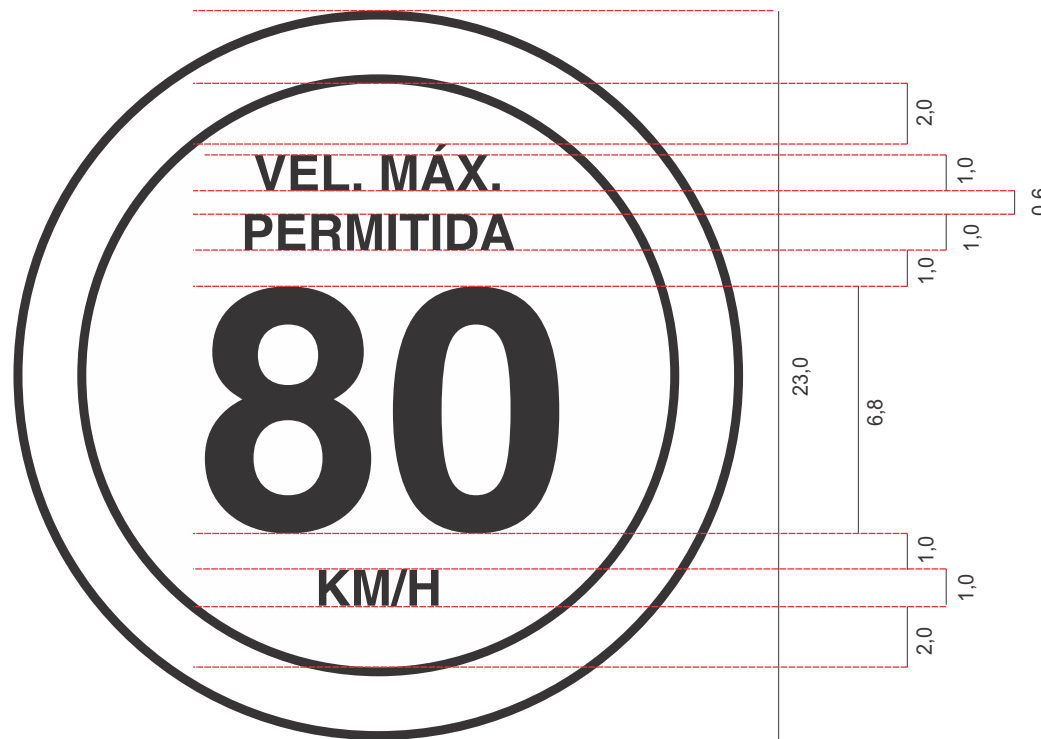
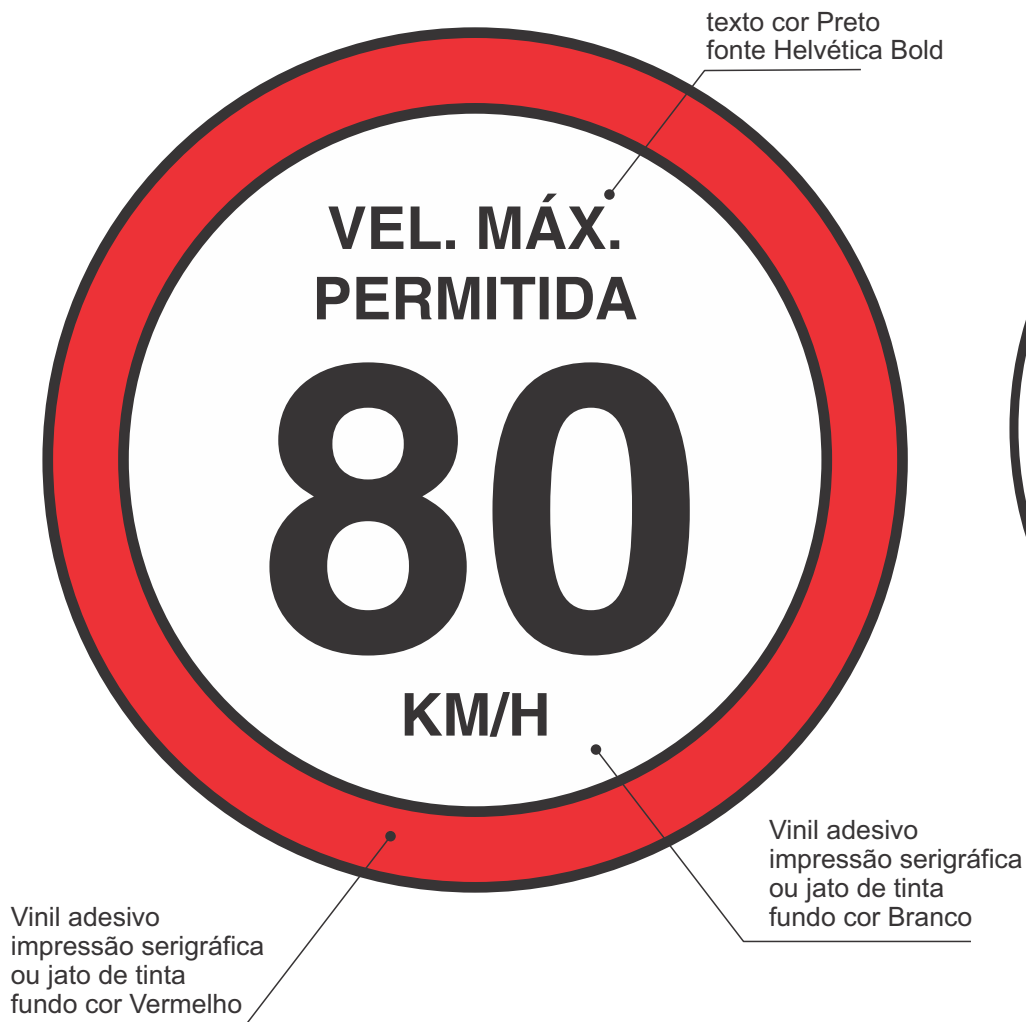

Notas:

1. A velocidade definida no adesivo é variável de acordo com a legislação para cada via.
2. As medidas apresentadas estão em centímetros.

### 15. Tampa da Caixa do Letreiro



Tampa da Caixa do Letreiro

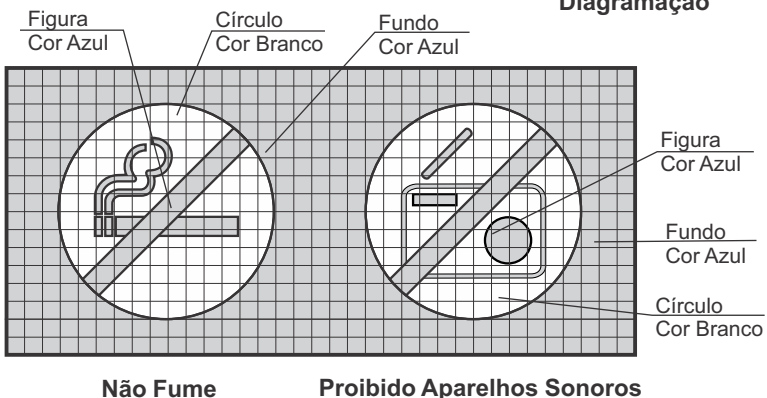
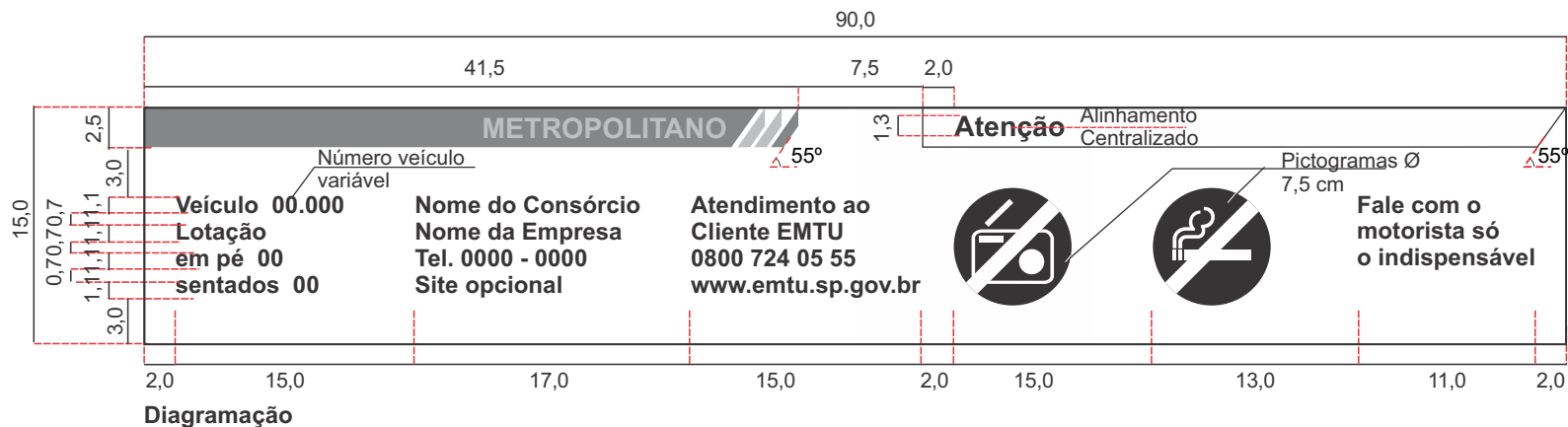

Notas:

1. Não deverão existir fios de contorno ou arremate separando as cores.
2. As medidas apresentadas estão em centímetros.

**16. Disque-Denúncia Interno - Opção 1**

Aplicação: caixa de porta embarque / desembarque

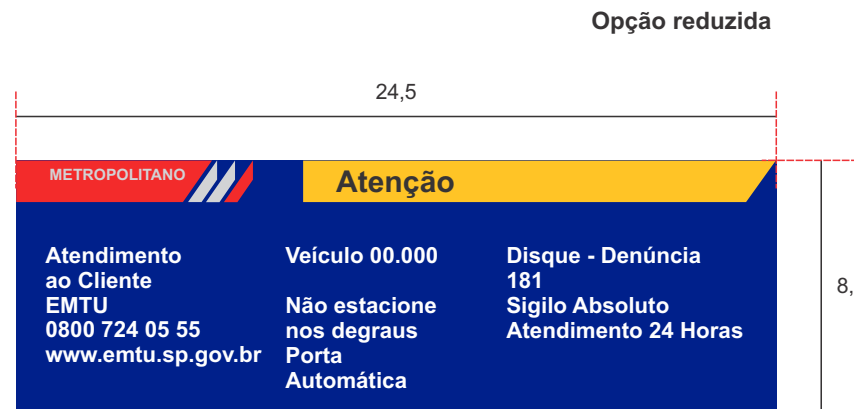

Tampa da Caixa das Portas - Disque - Denúncia - Opção 1

Todos os veículos devem conter o telefone do Disque - Denúncia em seu interior. Fica a cargo da Operadora definir a opção 1 - na tampa de caixa das portas ou opção 2 - no suporte atrás do condutor.

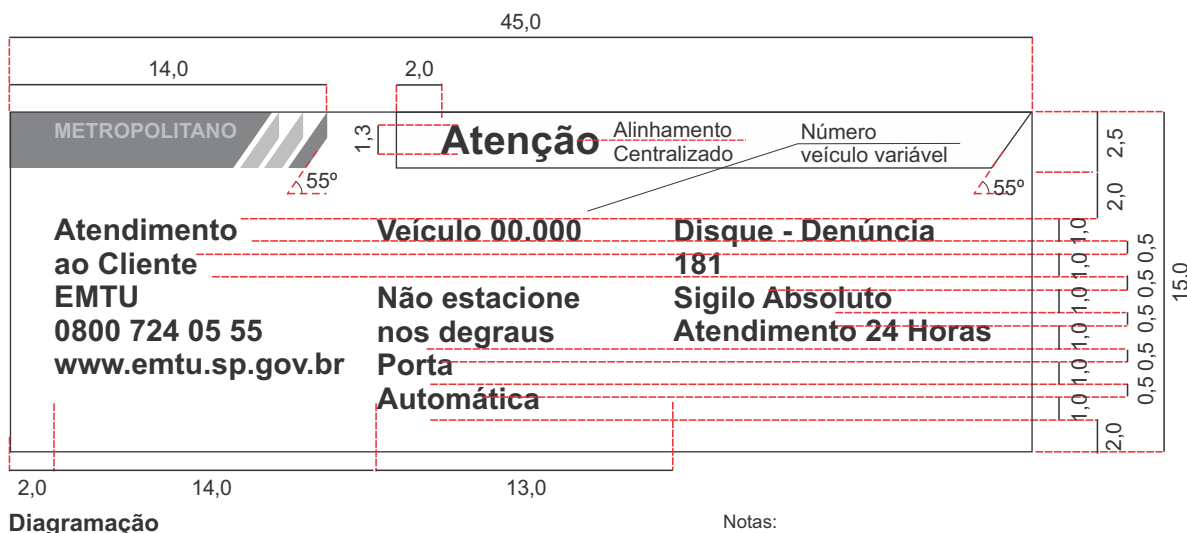

Notas:

1. Não deverão existir fios de contorno ou arremate separando as cores.
2. As medidas apresentadas estão em centímetros.



17. Disque-Denúncia Interno - Opção 2

Marca "Metropolitano" impressão serigráfica ou jato de tinta cores Vermelho e Prata

Vinil adesivo impressão serigráfica ou jato de tinta fundo cor Azul texto cor Branco fonte Helvética Bold

Faixa "Atenção" impressão serigráfica ou jato de tinta fundo cor Amarelo texto cor Preto fonte Helvética Bold

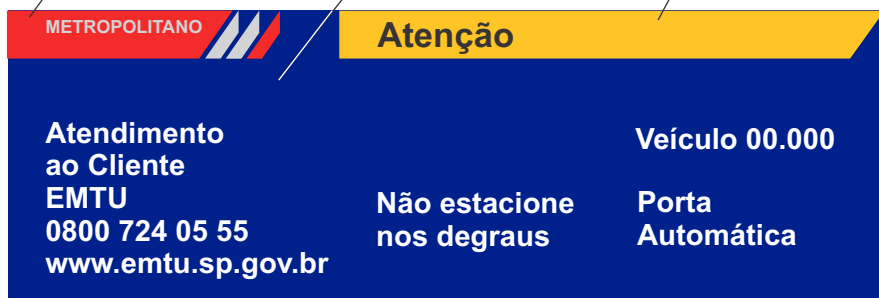

Tampa da Caixa das Portas sem o Disque-Denúncia

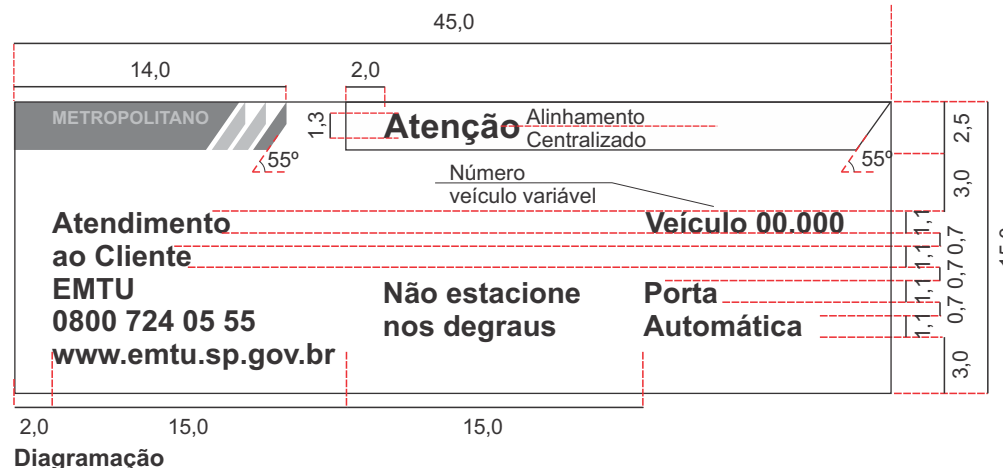

Diagramação

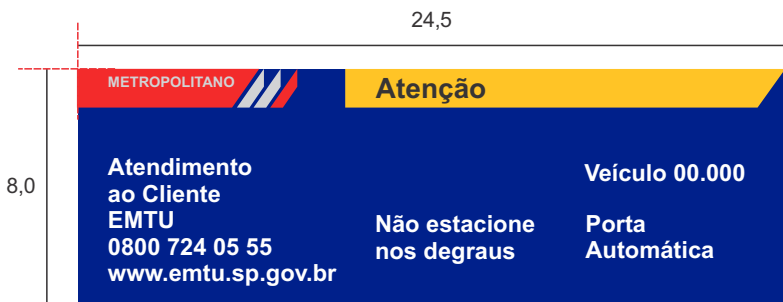

Opção reduzida

Marca "Metropolitano" impressão serigráfica ou jato de tinta cores Vermelho e Prata

Vinil adesivo impressão serigráfica ou jato de tinta fundo cor Azul texto cor Branco fonte Helvética Bold



Suporte atrás do motorista Disque - Denúncia Opção 2

20,0

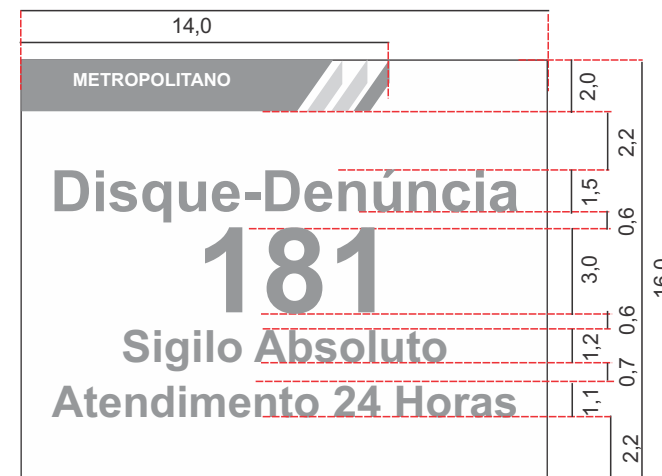

Diagramação

Notas:

1. Não deverão existir fios de contorno ou arremate separando as cores.
2. As medidas apresentadas estão em centímetros.

### 18. Placas de Tarifas Internas

Devido às seções e integrações que ocorrem em algumas linhas, são previstas diversas placas internas de tarifa. Deve ser escolhido o tamanho que melhor atende a comunicação.

Os textos a serem escritos ficam a cargo da operadora e, também, devem atender a comunicação da melhor maneira possível.

Estas placas devem ficar atrás do posto do cobrador, no Serviço Comum, e no painel ao lado esquerdo da porta, no Serviço Seletivo.

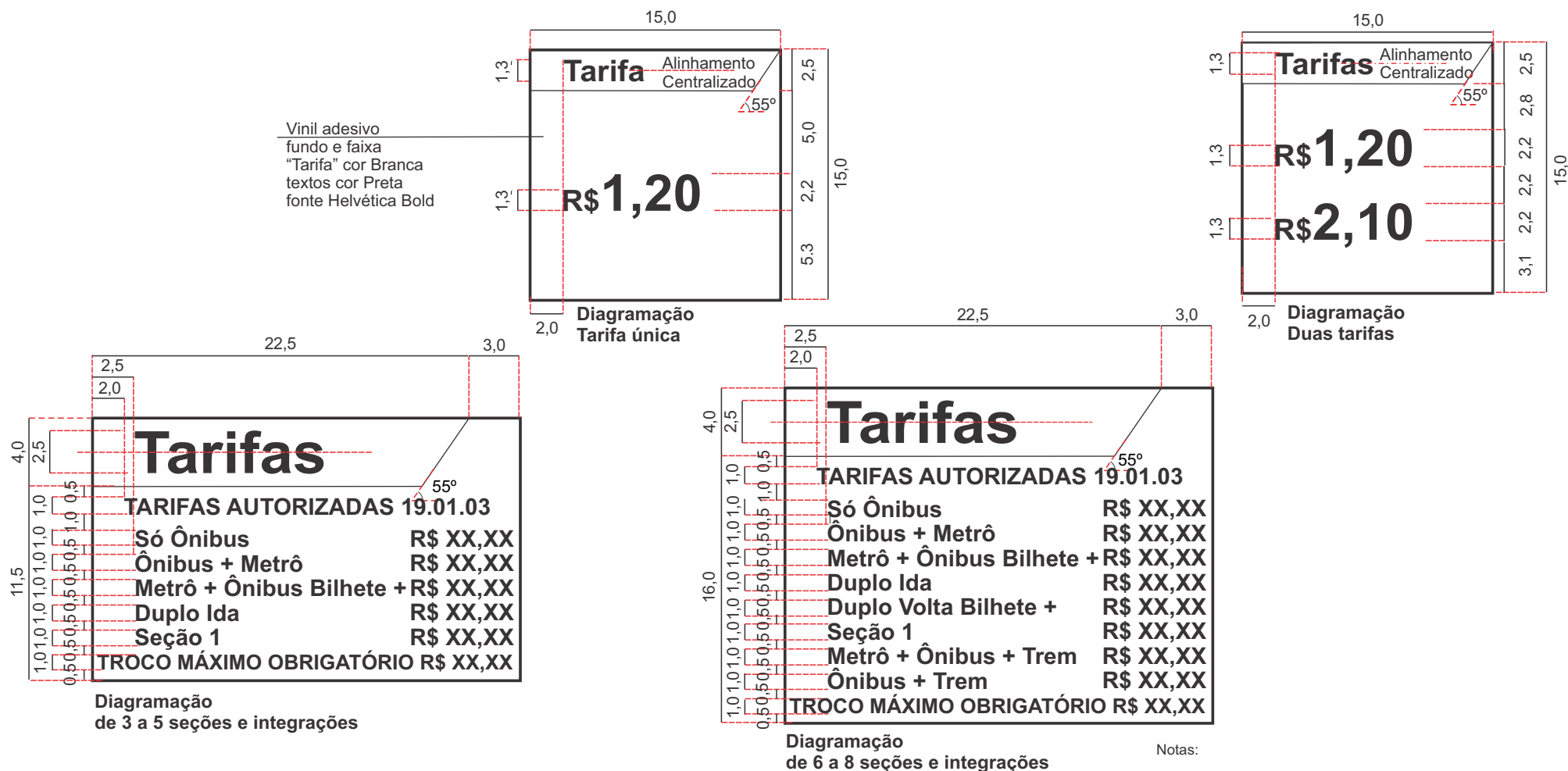

Notas:

1. Não deverão existir fios de contorno ou arremate separando as cores.
2. As medidas apresentadas estão em centímetros.

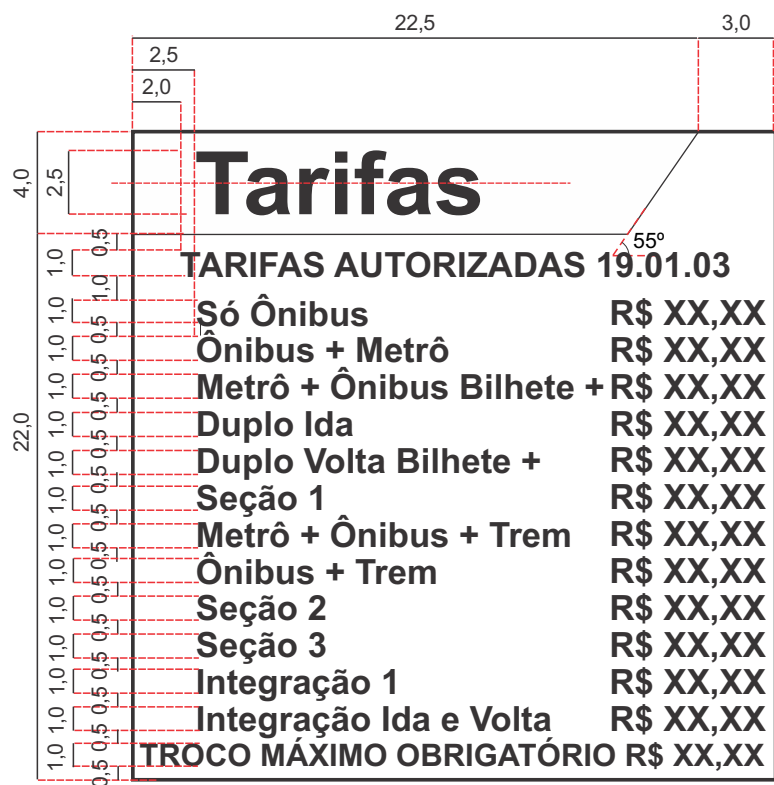

Diagramação de 9 a 12 seções e integrações

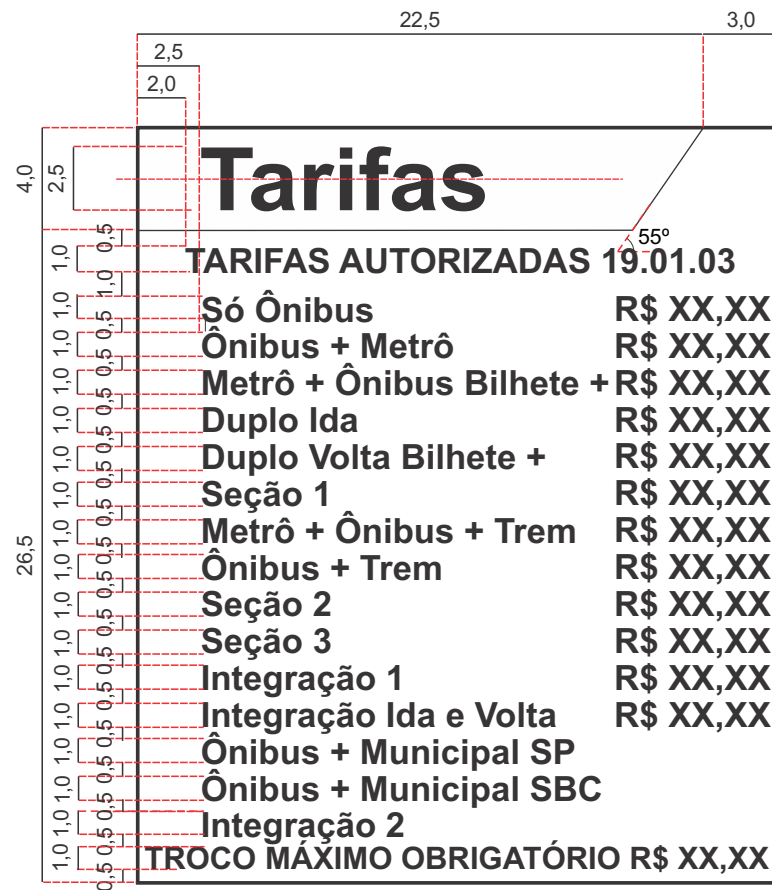

Diagramação de 13 a 15 seções e integrações

Notas:

1. Não deverão existir fios de contorno ou arremate separando as cores.
2. As medidas apresentadas estão em centímetros.

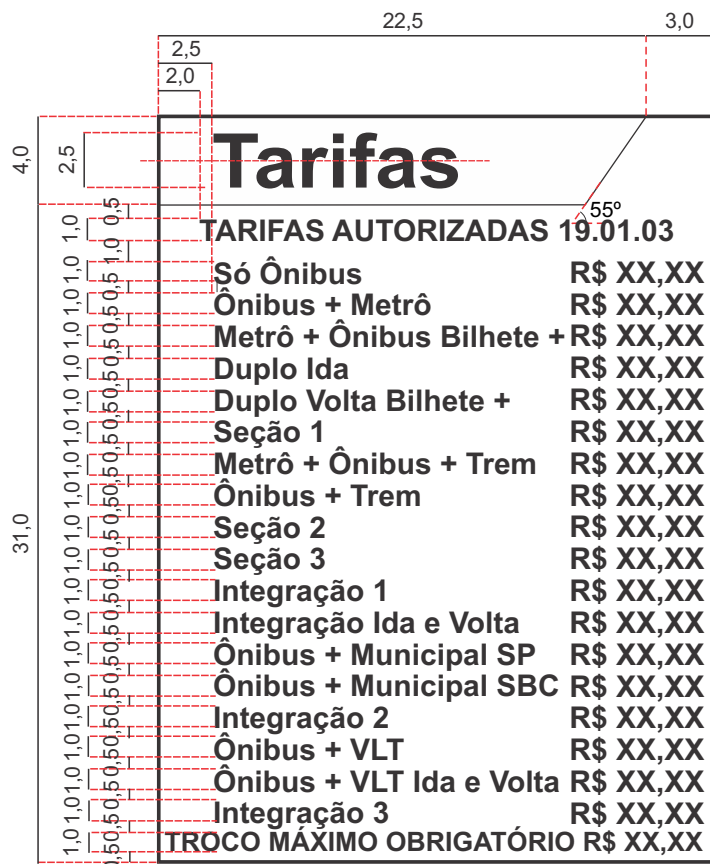

Diagramação de 16 a 18 seções e integrações



Diagramação de 19 a 22 seções e integrações

Notas:

1. Não deverão existir fios de contorno ou arremate separando as cores.
2. As medidas apresentadas estão em centímetros.

19. Placas internas de legislação

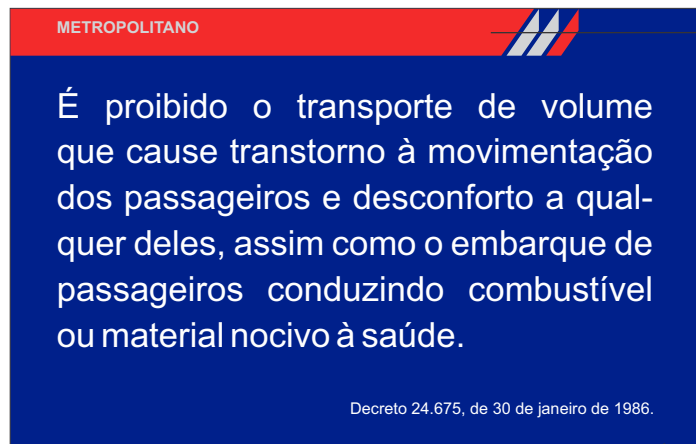

Fixação: no compartimento esquerdo acima da cabeça do motorista.

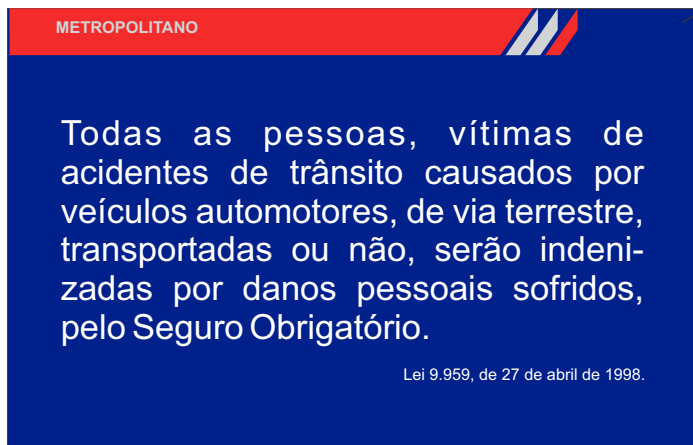

Fixação: no vidro de alinhamento da catraca

Marca "Metropolitano"  
impressão serigráfica  
ou jato de tinta  
cores Vermelho e Prata

Texto: Arial regular  
Tam. 25

Texto: Arial regular  
Tam. 12

Vinil adesivo  
impressão serigráfica  
ou jato de tinta  
fundo cor Azul  
texto cor Branco  
fonte Helvética Bold

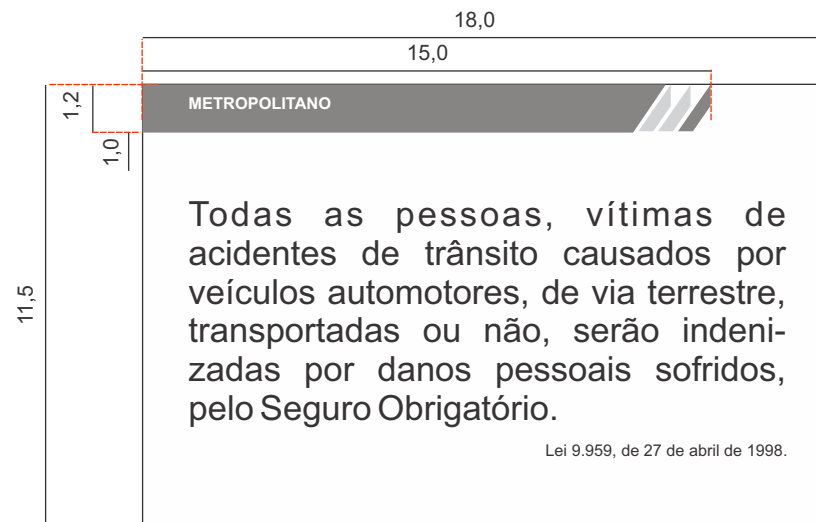
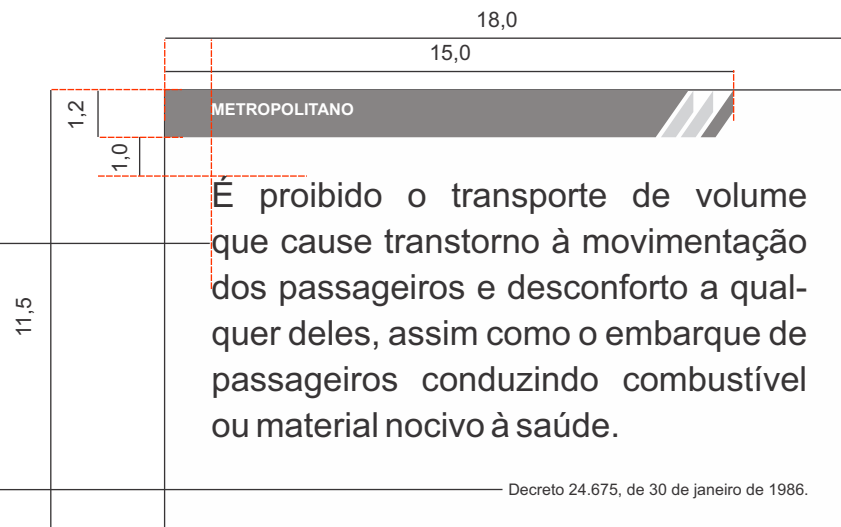

Notas:

1. Não deverão existir fios de contorno ou arremate separando as cores.
2. As medidas apresentadas estão em centímetros.

20. Placas internas de legislação - Transporte de animais domésticos



Fixação: no compartimento esquerdo acima da cabeça do motorista.

Marca "Metropolitano" impressão serigráfica ou jato de tinta cores Vermelho e Prata

Vinil adesivo impressão serigráfica ou jato de tinta fundo cor Azul texto cor Branco fonte Helvética Bold

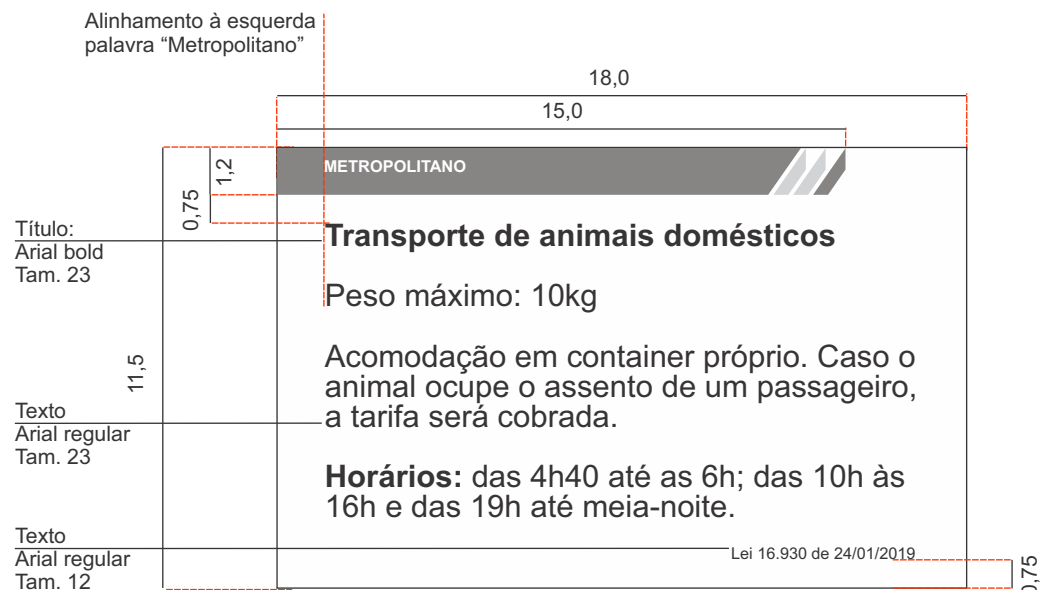

21. Placas internas de legislação - Desembarque fora do ponto de parada

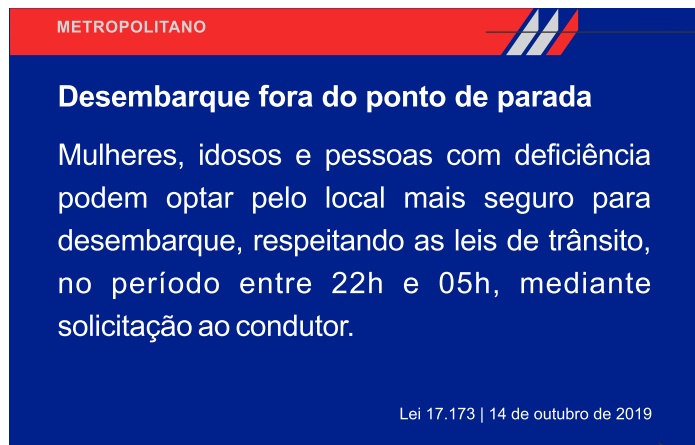

Fixação: no compartimento esquerdo acima da cabeça do motorista.

Marca "Metropolitano" impressão serigráfica ou jato de tinta cores Vermelho e Prata

Vinil adesivo impressão serigráfica ou jato de tinta fundo cor Azul texto cor Branco fonte Helvética Bold

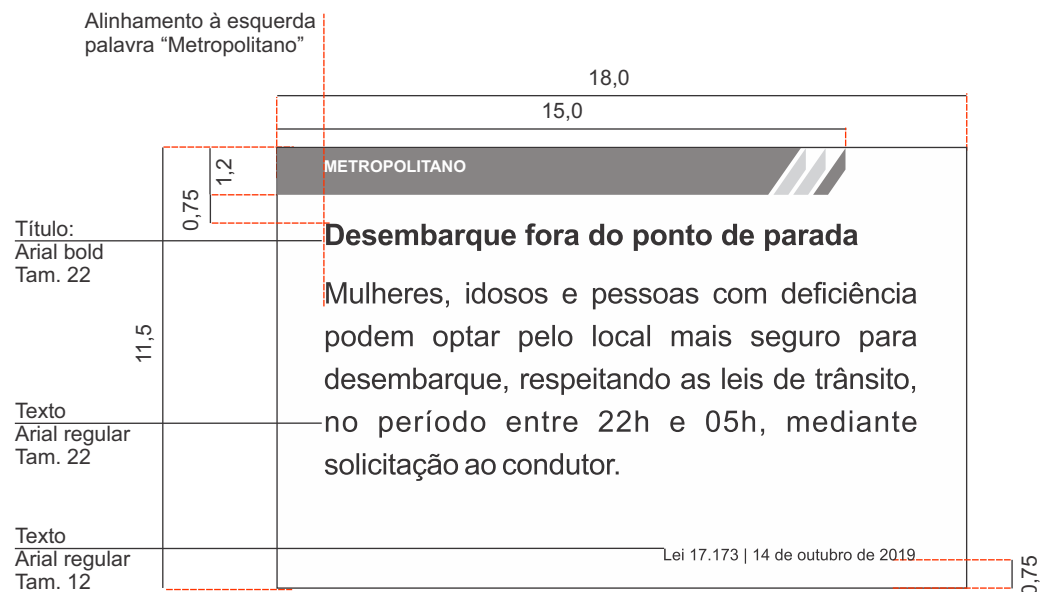

## 22. Adesivo Lei Antifumo

**Locais de afixação**

Deverão ser afixados dois adesivos.

Adesivo 01: anteparo atrás do assento do motorista (todos os veículos)

Adesivo 02: Próximo da porta de desembarque ou no vidro traseiro (veículos tipo midiônibus, padron e convencional)

Obs: Em veículos do tipo seletivo, o segundo adesivo deverá ser fixado no vidro traseiro.

## Notas:

1. Deverá ser adesivado conforme a capacidade do veículo: um adesivo (micro-ônibus e mini-ônibus); dois adesivos (ônibus convencional, padron, articulado e midi-ônibus).
2. Este modelo é apenas uma referência. O adesivo oficial deverá ser obtido no site [http://www.leiantifumo.sp.gov.br/usr/share/documents/adesivo\\_10x7.pdf](http://www.leiantifumo.sp.gov.br/usr/share/documents/adesivo_10x7.pdf)



### 23. Comunicação de Acessibilidade

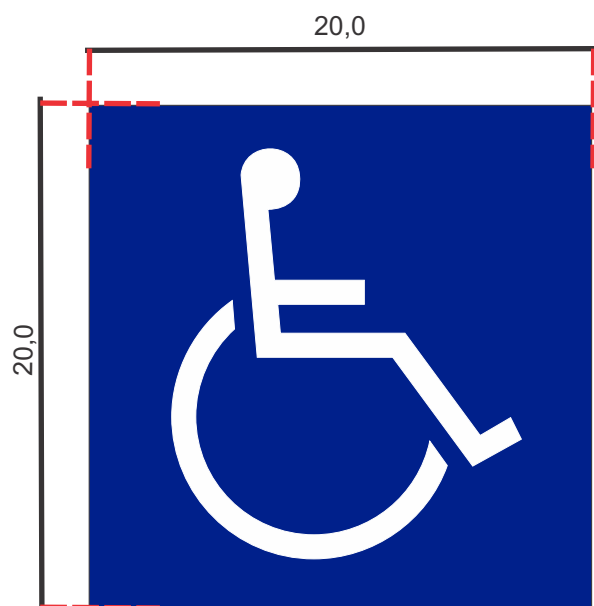

Sem borda  
A ser utilizado no pára-brisa do veículo.

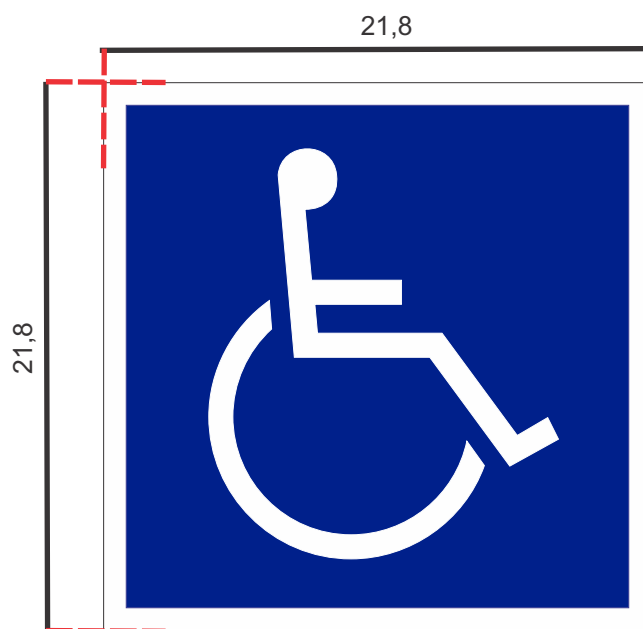

Com borda branca:  
A ser utilizado nas laterais e traseira do veículo.

Cor Azul Reflex Blue

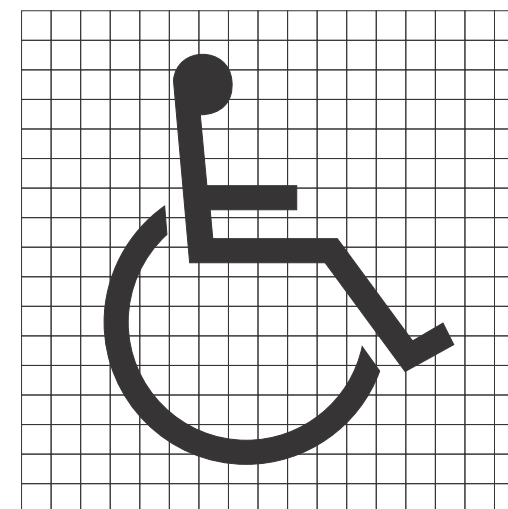

Diagramação

Notas:

1. Não deverão existir fios de contorno ou arremate separando as cores.
2. As medidas apresentadas estão em centímetros.
3. As dimensões também poderão ser 30 x 30 cm.

## 24. Letreiros digitais

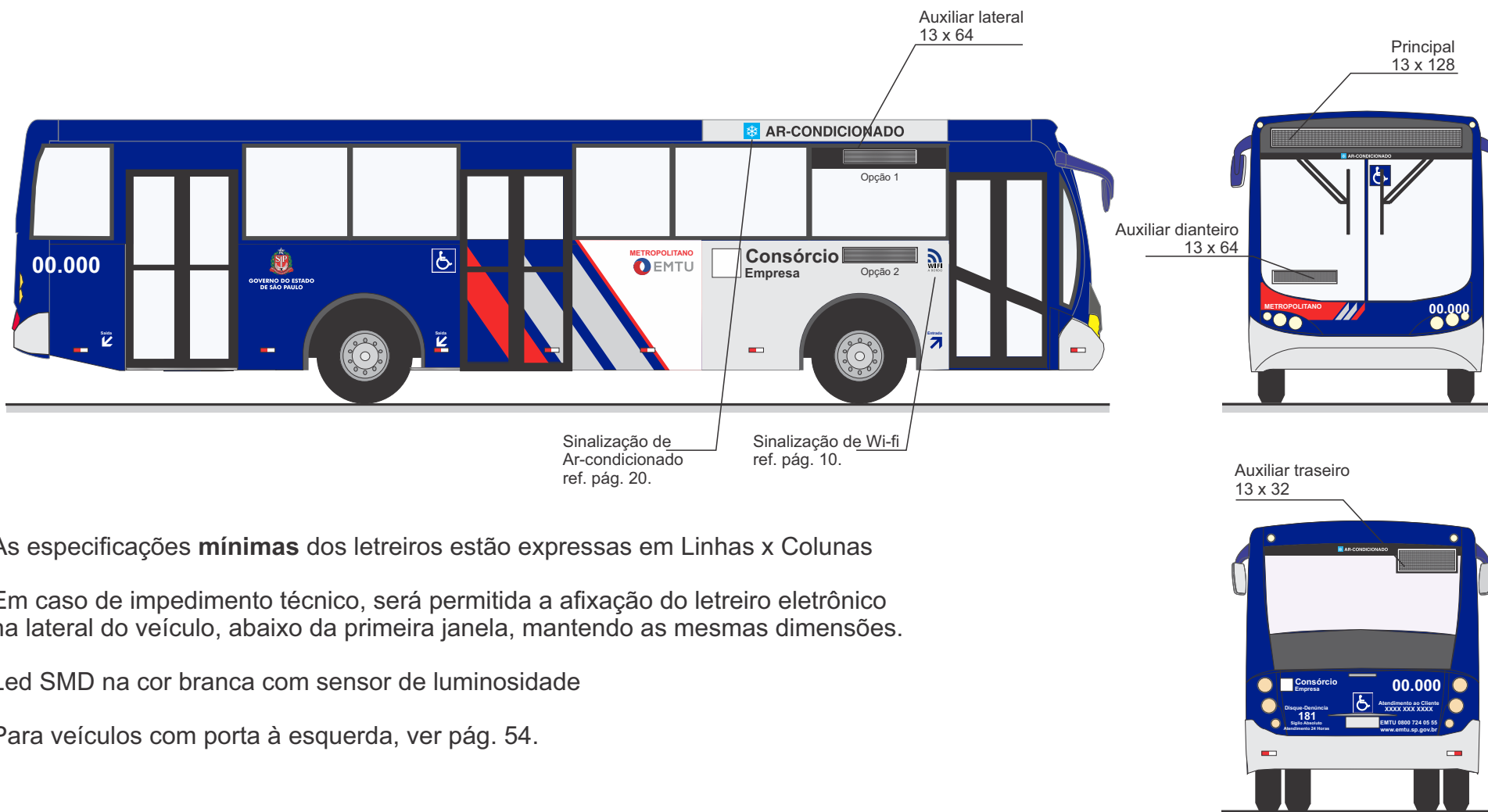

As especificações **mínimas** dos letreiros estão expressas em Linhas x Colunas

Em caso de impedimento técnico, será permitida a afixação do letreiro eletrônico na lateral do veículo, abaixo da primeira janela, mantendo as mesmas dimensões.

Led SMD na cor branca com sensor de luminosidade

Para veículos com porta à esquerda, ver pág. 54.

25. Placa de Tarifa e Itinerário - Frontal

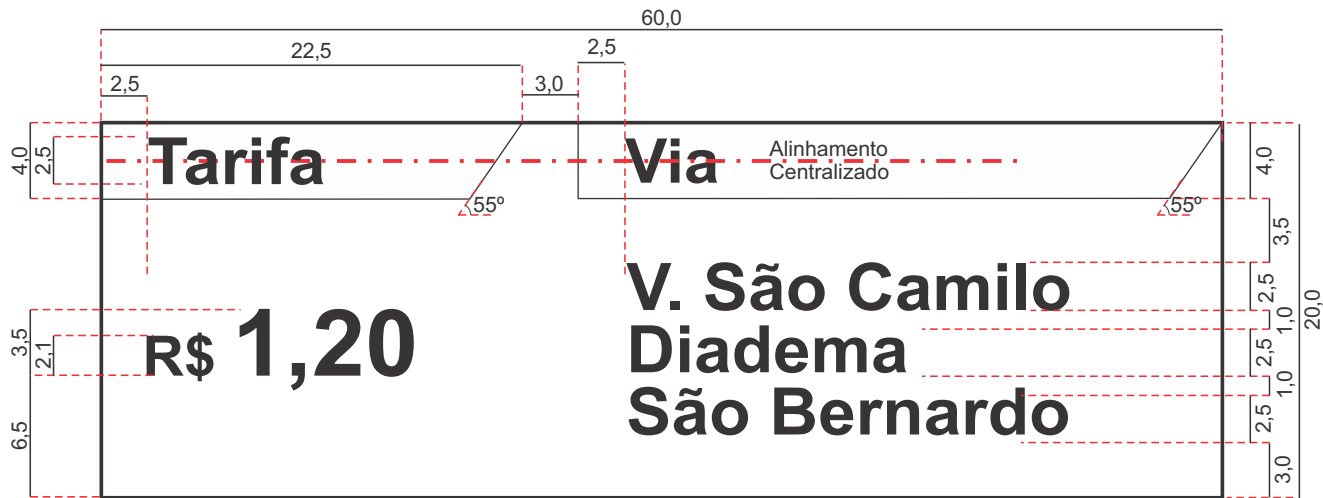

Diagramação

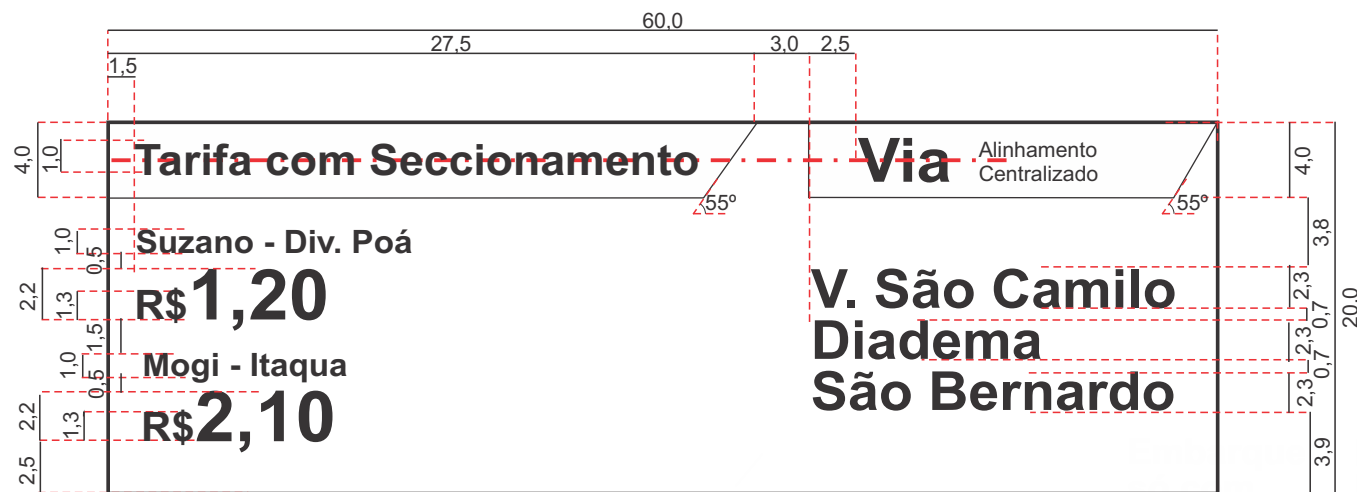

Diagramação

Para trechos com mais de dois seccionamentos, deve ser colocado, na primeira linha, o percurso integral com sua devida tarifa e, na segunda linha, o trecho seccionado de maior valor.



Sistema Regular - Comum e Seletivo  
Tarifa Única

Placa chapa metálica galvanizada # 18  
pintura automotiva fundo cor Vermelho  
faixas "Tarifa" e "Via" cor Azul  
texto impressão serigráfica ou vinil adesivo  
fonte Helvética Bold cor Branco



Sistema Regular - Comum e Seletivo  
Tarifa Seccionada

Notas:

1. Não deverão existir fios de contorno ou arremate separando as cores.
2. As medidas apresentadas estão em centímetros.

26. Placa de Itinerário - Lateral



Número da linha e complemento (Nas linhas troncais, não é necessário o complemento TR).

Ponto Inicial (Município e Bairro)

Texto indicativo de logradouros principais comuns na ida e volta (máximo 5 ítems)

Ponto final (Município e Bairro)

Placa chapa metálica galvanizada #18 pintura automotiva fundo cor Vermelho faixa cor Azul textos refletivos fonte Helvética Bold impressão serigráfica ou vinil adesivo idêntica na ida e volta

Placa de Itinerário Lateral

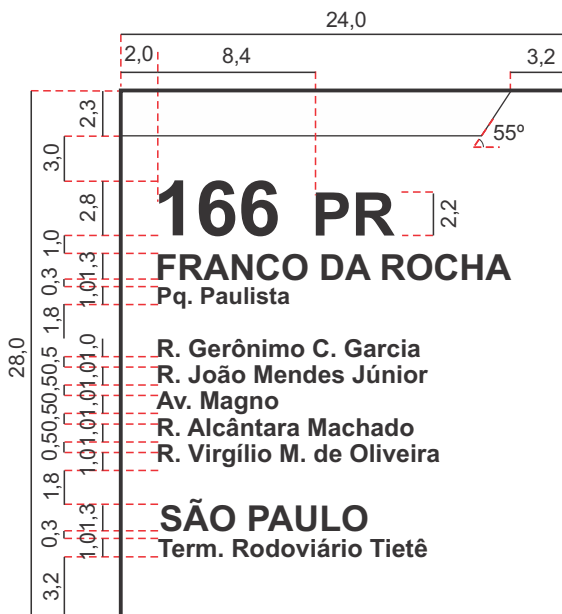

Diagramação - Micro-ônibus e Mini-ônibus

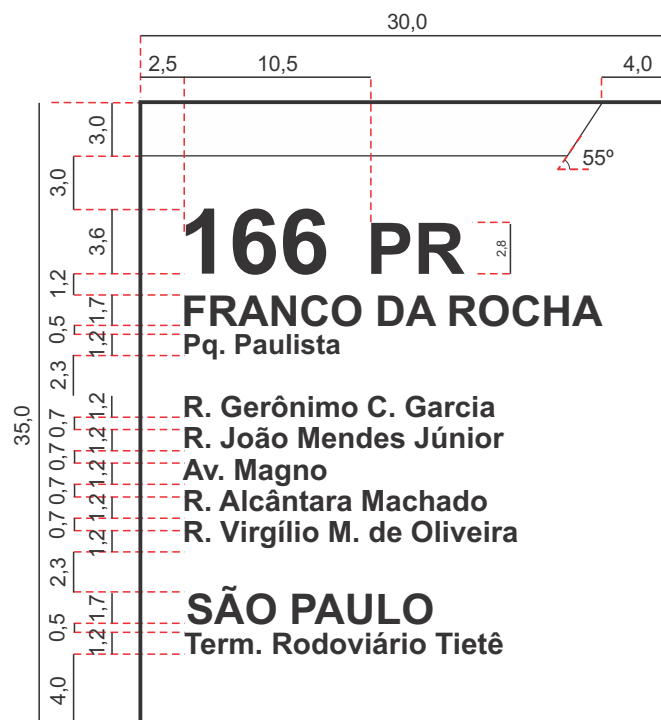

Diagramação - Ônibus Convencional, Padron e Articulado

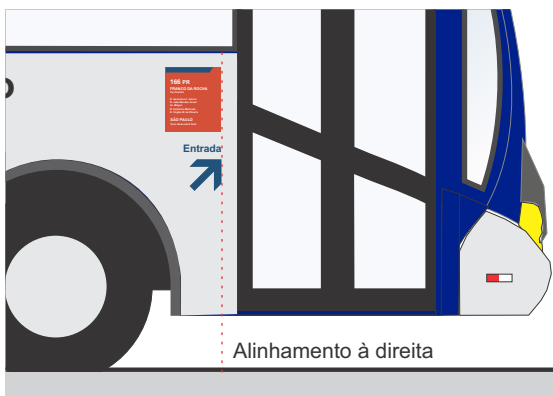

Localização

Notas:

1. Posicionamento apenas indicativo, devendo se adequar às características físicas de cada veículo.
2. Não deverão existir fios de contorno ou arremate separando as cores.
3. As medidas apresentadas estão em centímetros.

27. Placa de Itinerário - Traseira



Número da linha

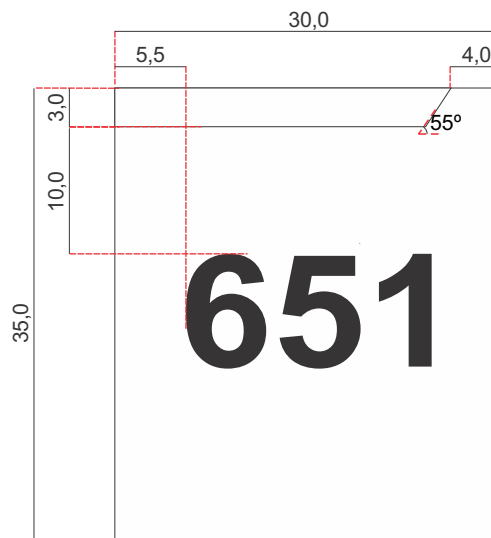

Diagramação - Ônibus Convencional, Padron, Articulado e midi-ônibus Placa 2 - Destino 1

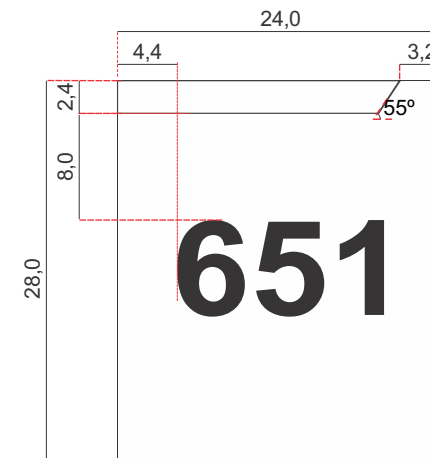

Diagramação - Micro-ônibus e Mini-ônibus Placa 2 - Destino 2

Placa de Itinerário Traseira

Placa chapa metálica galvanizada #18  
 pintura automotiva  
 fundo cor Vermelho  
 faixa cor Azul  
 textos refletivos fonte Helvética Bold  
 impressão serigráfica ou vinil adesivo cor Branco idêntica na ida e volta



Localização

É preferível a utilização de letreiros eletrônicos, cuja malha construtiva fica a cargo do operador. Neste caso, os caracteres deverão estar nas cores amarelo âmbar ou branca.

Notas:

1. Nos casos em que um mesmo ponto servir para embarque do destino final ou inicial de uma mesma linha, deverá ser utilizado o modelo de placa 2.
2. Posicionamento apenas indicativo, devendo se adequar às características físicas de cada veículo.
3. Não deverão existir fios de contorno ou arremate separando as cores.
4. As medidas apresentadas estão em centímetros.

## 28. Placa de Assentos Reservados



Para fixação na carroceria, as características do adesivo devem ser conforme a seguir:

- altura das letras: 7 mm;
- fonte: Arial;
- cor do texto: preto (Pantone Black C);
- fundo dos pictogramas: azul-escuro (Pantone 293 C);
- cor dos pictogramas: branco;
- cor do fundo: branco;
- linhas de contorno: preto (Pantone Black C).

Para fixação no vidro, as características do adesivo devem ser:

- cor do fundo: transparente (cristal);
- cor do texto: branco;
- fundo dos pictogramas: transparente (cristal);
- cor dos pictogramas: branco;
- linhas de contorno: branco.

Nota:

1. As medidas apresentadas estão em milímetros

## 29. Placa de Área Reservada



## Notas:

1. Não deverão existir fios de contorno ou arremate separando as cores.
2. As medidas apresentadas estão em milímetros.

### 30. Dispositivos Refletivos

Conforme a Resolução CONTRAN 445/2013 (ou para outra que vier substituí-la), os dispositivos refletivos deverão ser afixados nas laterais e no pára-choque traseiro do veículo, alternando os segmentos de cores vermelha e branca, dispostos horizontalmente, distribuídos de forma uniforme.

**Nas laterais:** os dispositivos deverão ser afixados, no sentido horizontal, ao longo das laterais a uma altura não inferior a 500 mm e não superior a 1500 mm do solo, observando as seguintes quantidades mínimas em cada lateral:

- um dispositivo refletivo no balanço dianteiro;
- três dispositivos refletivos distribuídos simetricamente no entre-eixos para micro-ônibus e mini ônibus;
- quatro dispositivos refletivos distribuídos simetricamente nos entre eixos, para ônibus, padron, articulado e midi ônibus;
- dois dispositivos refletivos no balanço traseiro.

**NOTA:** Quando o espaço disponível na região do balanço traseiro for menor ou igual a 70 cm, será admitido um dispositivo refletivo.

**No pára-choque traseiro:** dois dispositivos refletivos deverão ser afixados no pára-choque traseiro, um em cada extremidade, dispostos horizontalmente a uma altura não inferior a 500 mm.

Os dispositivos refletivos não poderão ficar sobrepostos ao logotipos, desenhos e frases identificadores do projeto.



### 31. Sistema Regular - Comum - Componentes

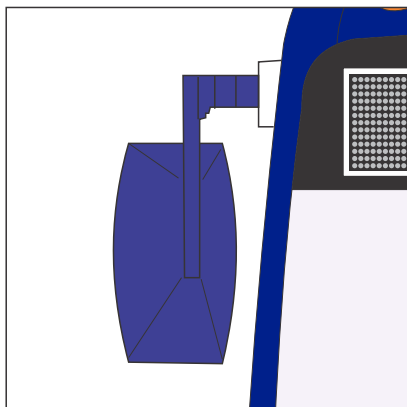

Retrovisor externo e suporte na cor azul

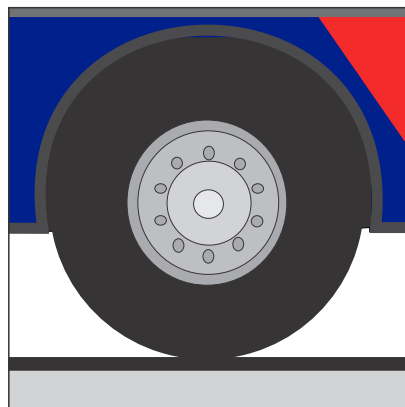

Rodas na cor prata

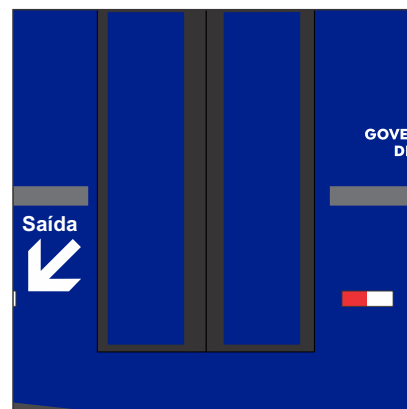

Portas traseira e dianteira na cor azul para veículos com duas portas.  
Veículos com três portas: consultar página 52.  
Veículos com porta à esquerda: consultar páginas 62 e 63.



### 32. Sistema Regular - Comum - Ônibus

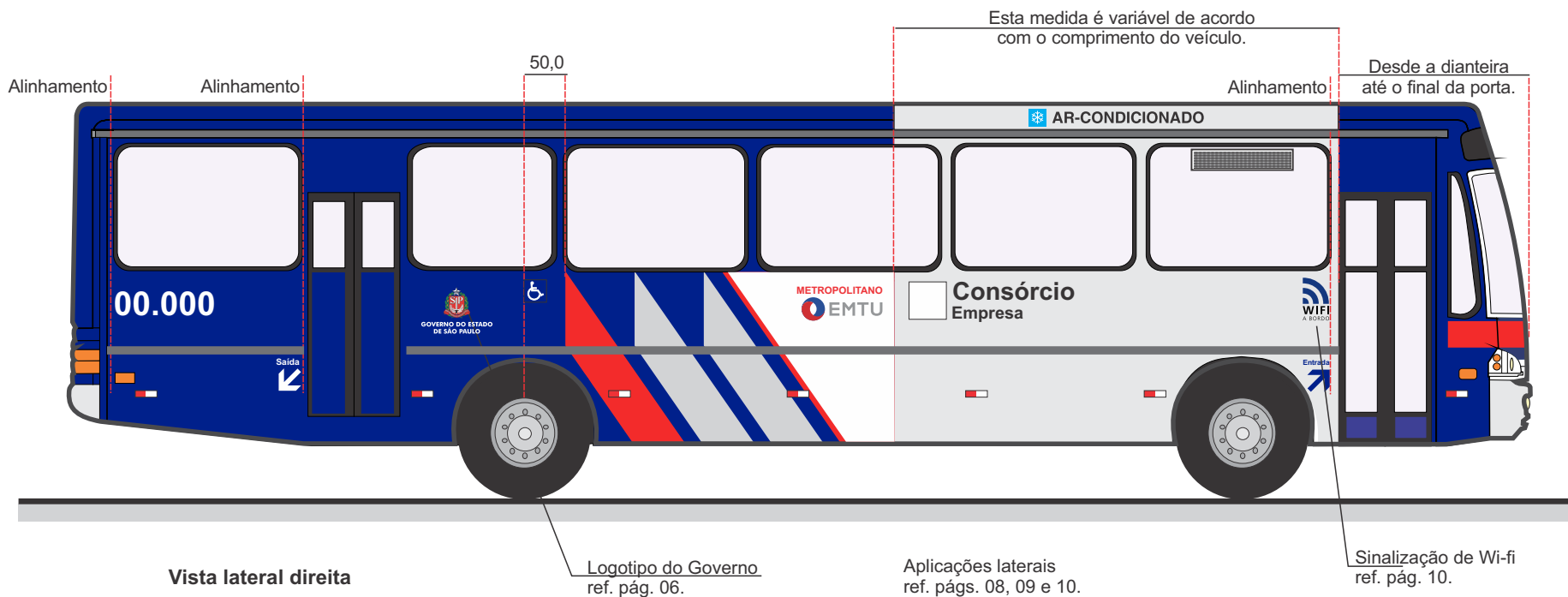

**Notas:**

1. As dimensões deverão ser adequadas às características físicas de cada veículo.
2. Não deverão existir fios de contorno ou arremate separando as cores.
3. As medidas apresentadas estão em centímetros.
4. As palavras "Consórcio" e "Empresa" são utilizadas como exemplos. Não há necessidade de escrevê-las na pintura dos veículos.

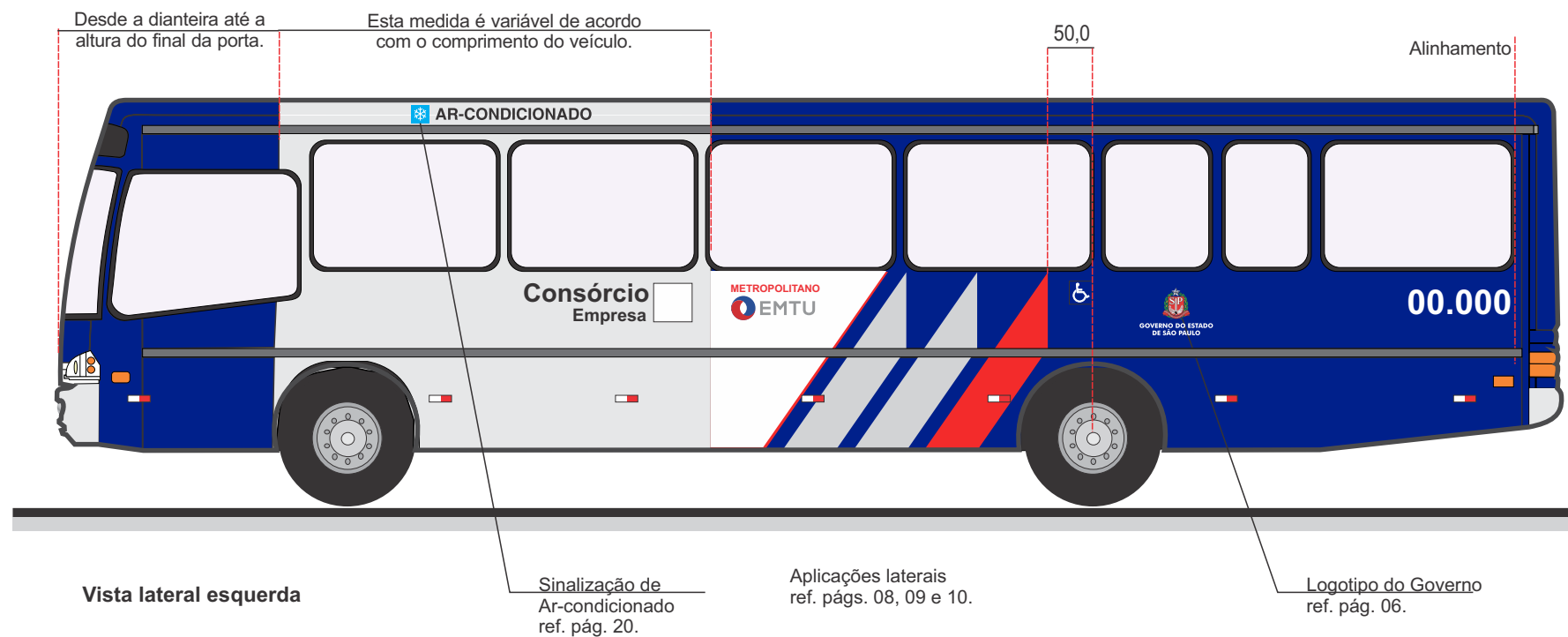

Notas:

1. As dimensões deverão ser adequadas às características físicas de cada veículo.
2. Não deverão existir fios de contorno ou arremate separando as cores.
3. As medidas apresentadas estão em centímetros.
4. As palavras "Consórcio" e "Empresa" são utilizadas como exemplos. Não há necessidade de escrevê-las na pintura dos veículos.

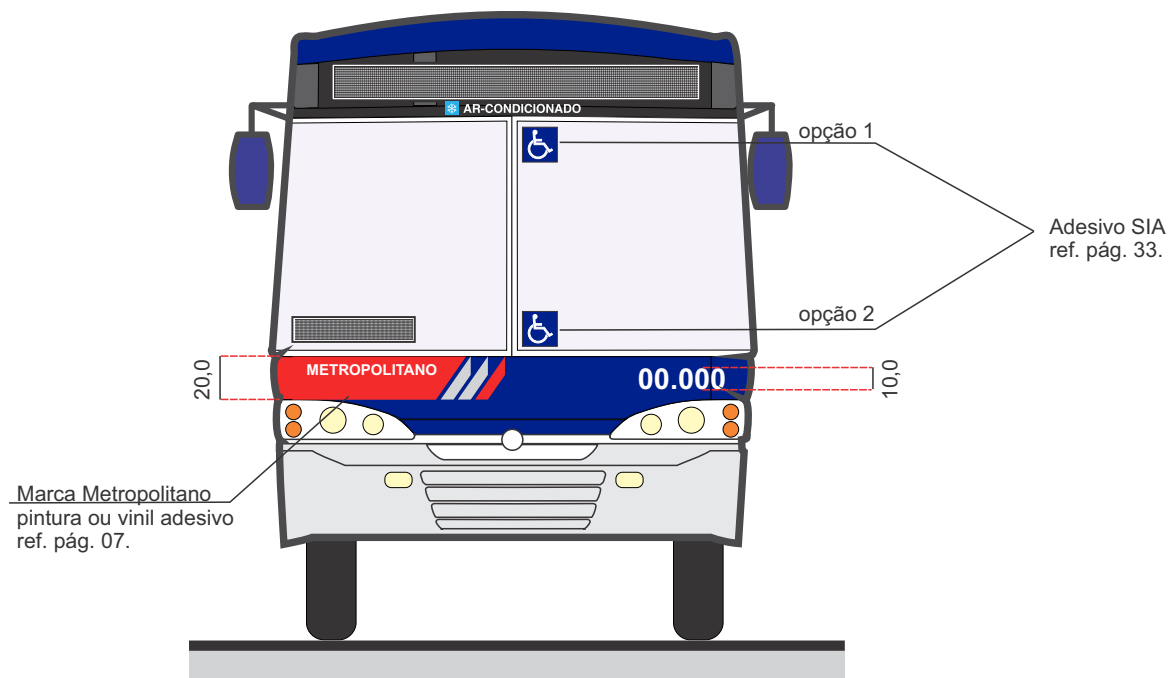

**Vista frontal**

**Notas:**

1. As dimensões deverão ser adequadas às características físicas de cada veículo.
2. Não deverão existir fios de contorno ou arremate separando as cores.
3. As medidas apresentadas estão em centímetros.

Área para a empresa operadora  
 máximo de 65,0 cm largura  
 50,0 cm altura  
 Itens obrigatórios:  
 Nome do Consórcio  
 Nome da empresa  
 Telefone do consórcio ou da empresa  
 Itens opcionais  
 Logotipo 20,0 cm x 20,0 cm site, etc.  
 Fonte Helvética Bold  
 Pintura ou Vinil Adesivo  
 Cor Branco

Disque - Denúncia - Opção 1  
 ref. pág. 19.

Disque - Denúncia - Opção 2  
 ref. pág. 19.

Adesivo Vel. Máx. Permitida  
 ref. pág. 22.

Atendimento ao cliente  
 ref. pág. 17.

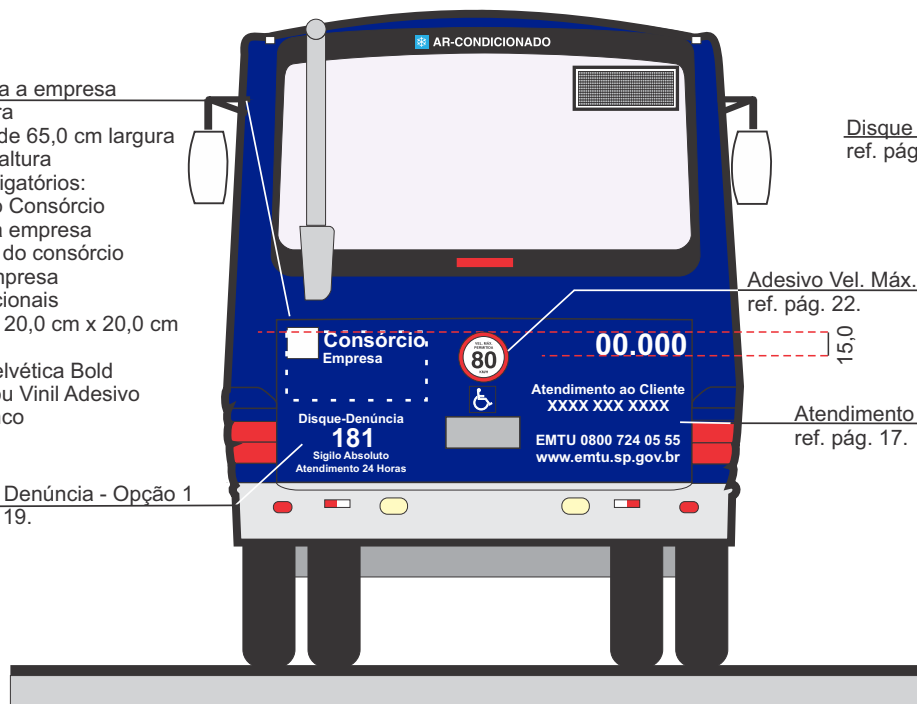

Vista traseira - Opção 1

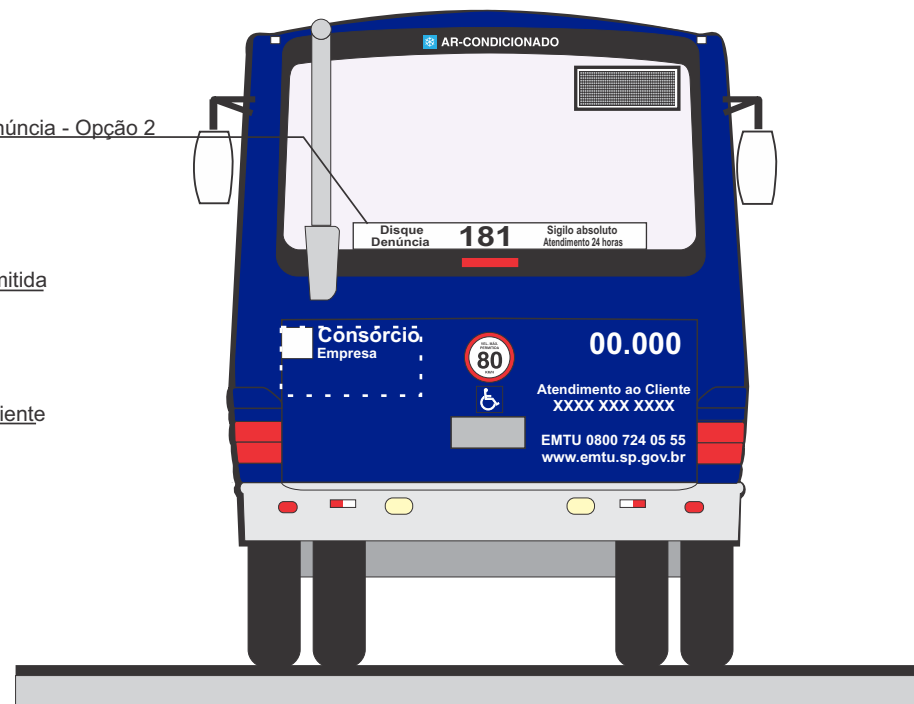

Vista traseira - Opção 2

Notas:

1. As dimensões deverão ser adequadas às características físicas de cada veículo.
2. Não deverão existir fios de contorno ou arremate separando as cores.
3. As medidas apresentadas estão em centímetros.
4. As palavras "Consórcio" e "Empresa" são utilizadas como exemplos. Não há necessidade de escrevê-las na pintura dos veículos.

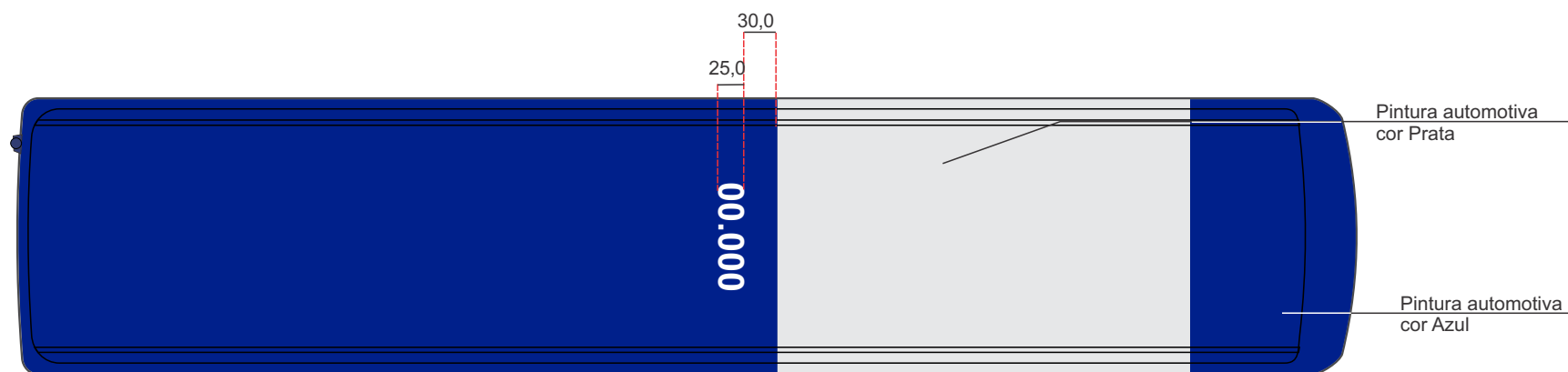

Vista superior

É opcional o uso do prefixo no teto do veículo

## Notas:

1. As dimensões deverão ser adequadas às características físicas de cada veículo.
2. Não deverão existir fios de contorno ou arremate separando as cores.
3. As medidas apresentadas estão em centímetros.

### 33. Sistema Regular - Comum - Micro-ônibus e Mini-ônibus

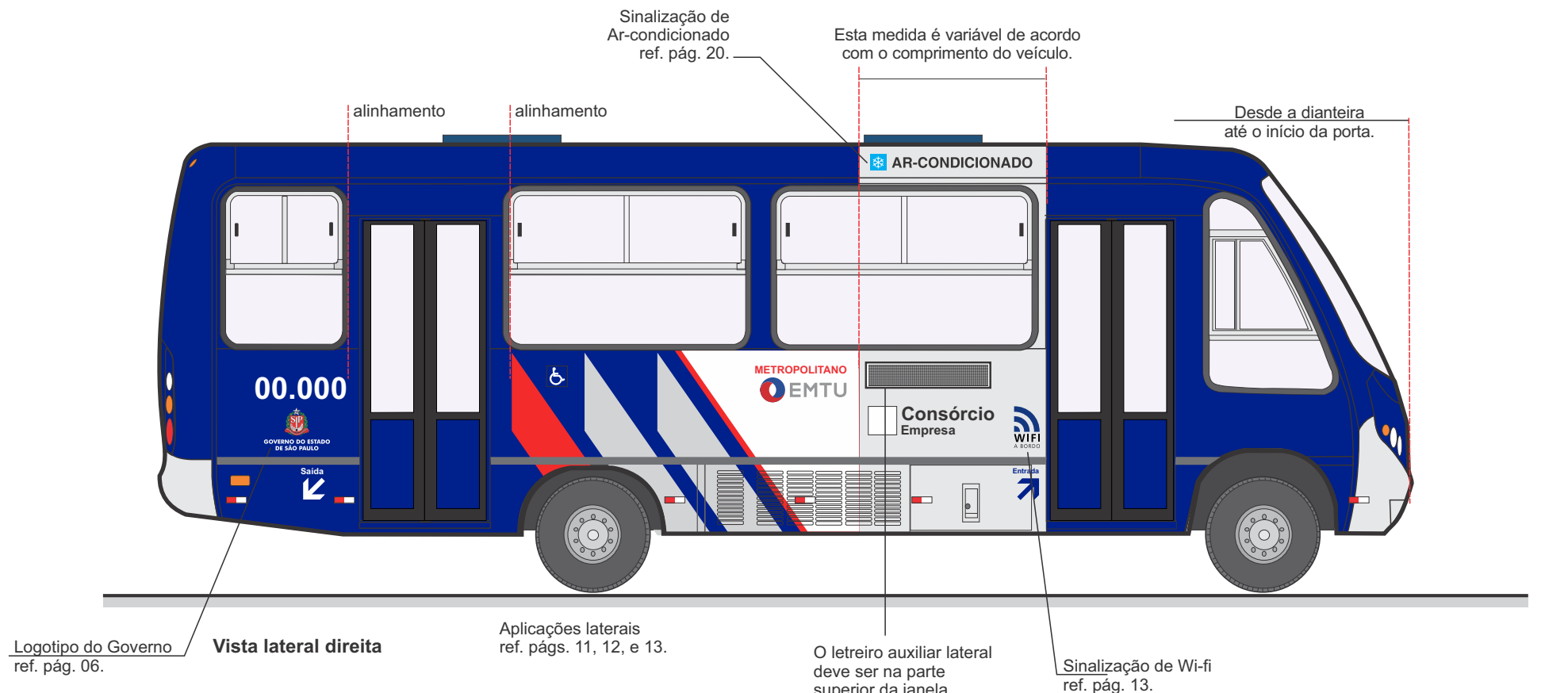

**Notas:**

1. As dimensões deverão ser adequadas às características físicas de cada veículo.
2. Não deverão existir fios de contorno ou arremate separando as cores.
3. As medidas apresentadas estão em centímetros.
4. As palavras "Consórcio" e "Empresa" são utilizadas como exemplos. Não há necessidade de escrevê-las na pintura dos veículos.

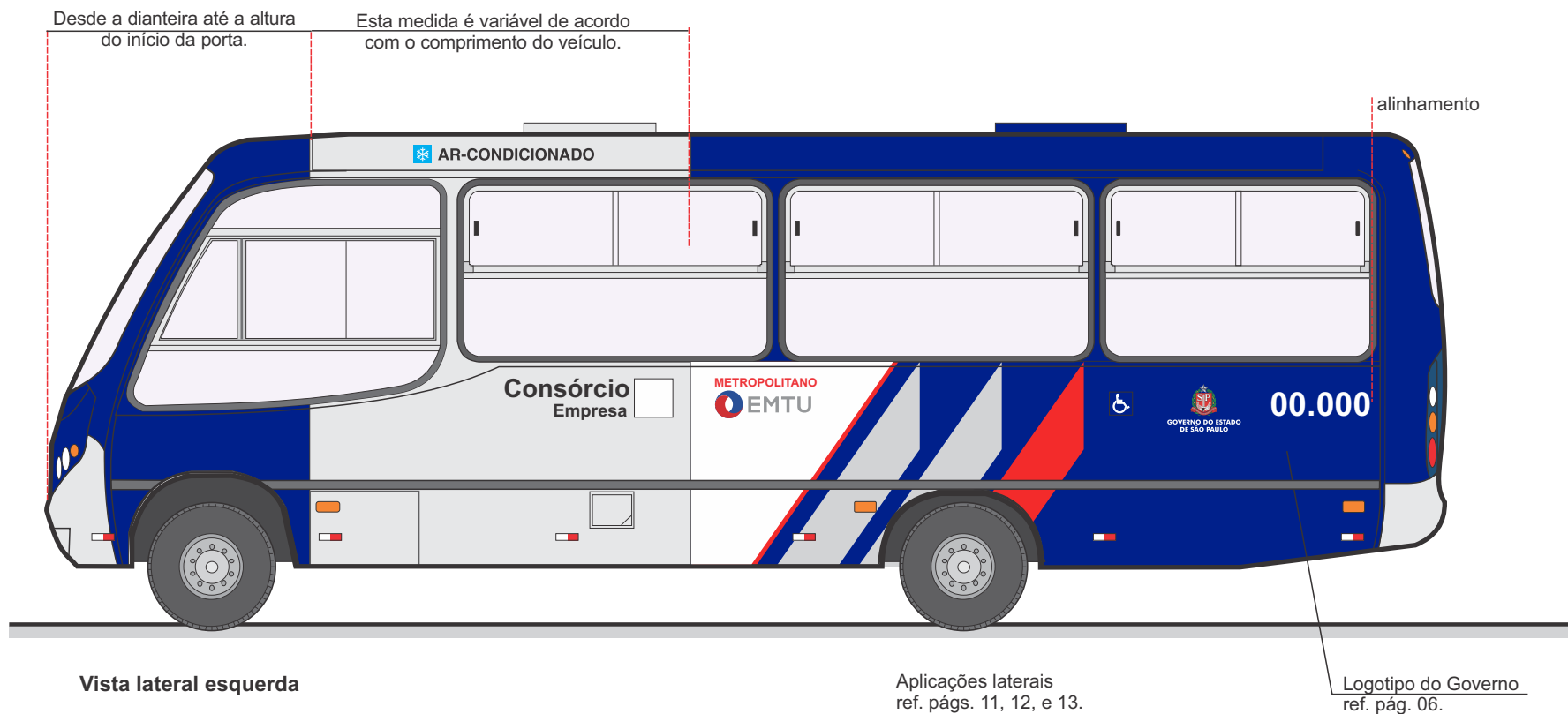

Notas:

1. As dimensões deverão ser adequadas às características físicas de cada veículo.
2. Não deverão existir fios de contorno ou arremate separando as cores.
3. As medidas apresentadas estão em centímetros.
4. As palavras "Consórcio" e "Empresa" são utilizadas como exemplos. Não há necessidade de escrevê-las na pintura dos veículos.



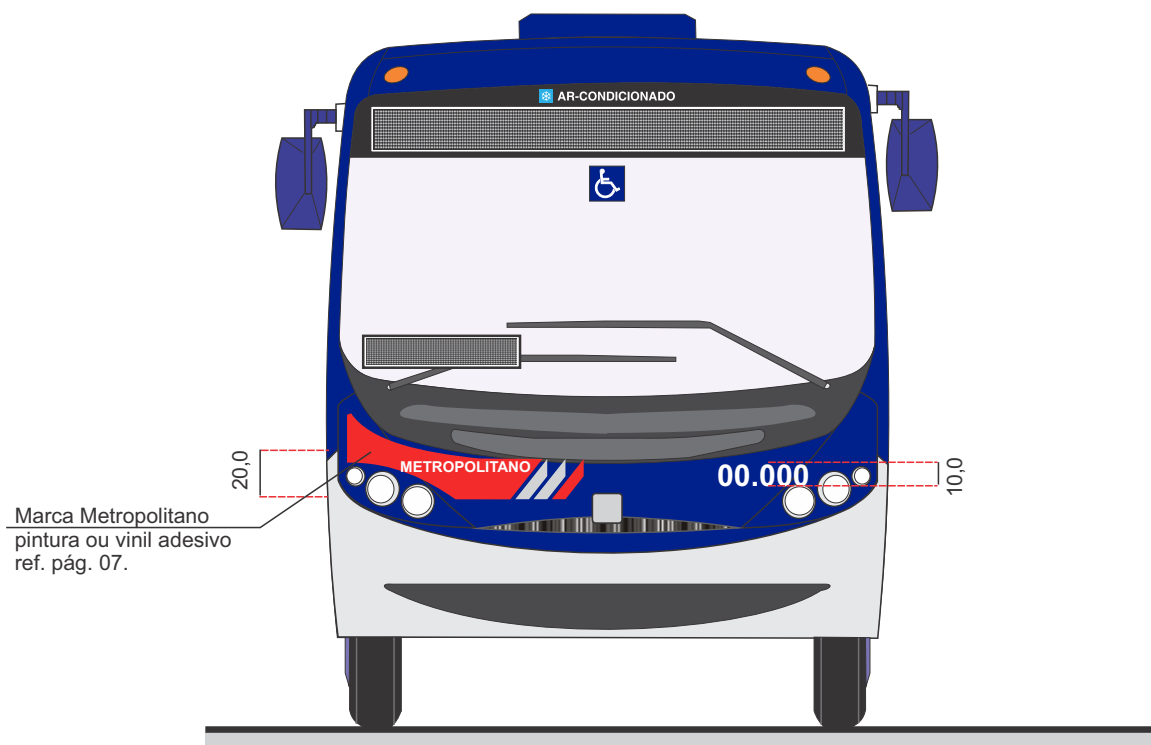

Vista frontal

## Notas:

1. As dimensões deverão ser adequadas às características físicas de cada veículo.
2. Não deverão existir fios de contorno ou arremate separando as cores.
3. As medidas apresentadas estão em centímetros.

Área para a empresa operadora  
 máximo de 50,0 cm largura  
 40,0 cm altura  
 Itens obrigatórios:  
 Nome do Consórcio  
 Nome da Empresa  
 Telefone do consórcio ou da empresa  
 Itens opcionais  
 Logotipo 16,0 cm x 16,0 cm site, etc.  
 Fonte Helvética Bold  
 Pintura ou Vinil Adesivo  
 Cor Branco

Disque - Denúncia - Opção 1  
 ref. pág. 19.

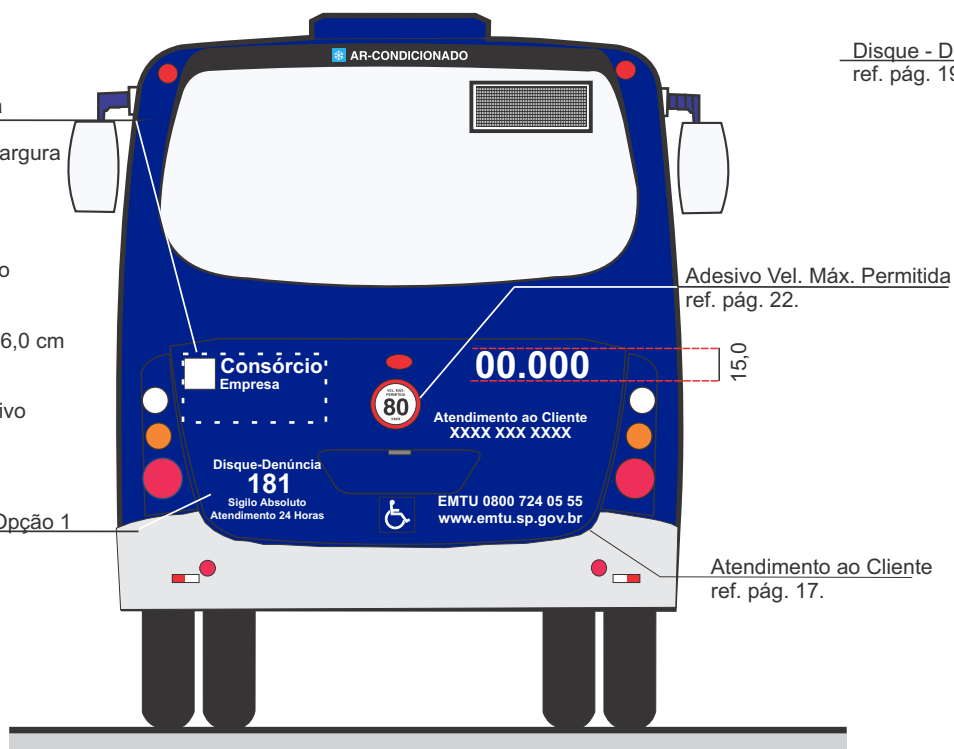

Vista traseira - Opção 1

Disque - Denúncia - Opção 2  
 ref. pág. 19.

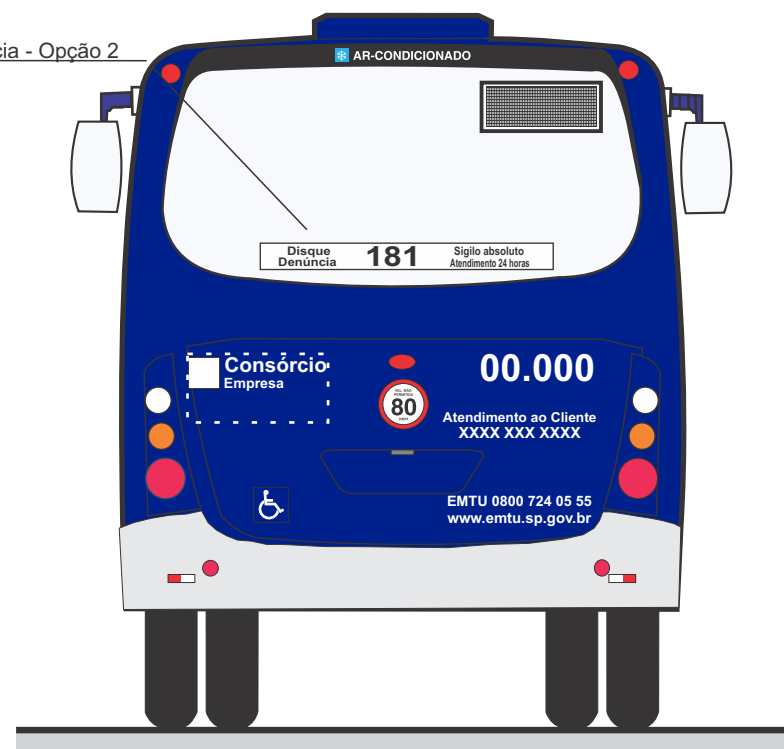

Vista traseira - Opção 2

Notas:

1. As dimensões deverão ser adequadas às características físicas de cada veículo.
2. Não deverão existir fios de contorno ou arremate separando as cores.
3. As medidas apresentadas estão em centímetros.
4. As palavras "Consórcio" e "Empresa" são utilizadas como exemplos. Não há necessidade de escrevê-las na pintura dos veículos.

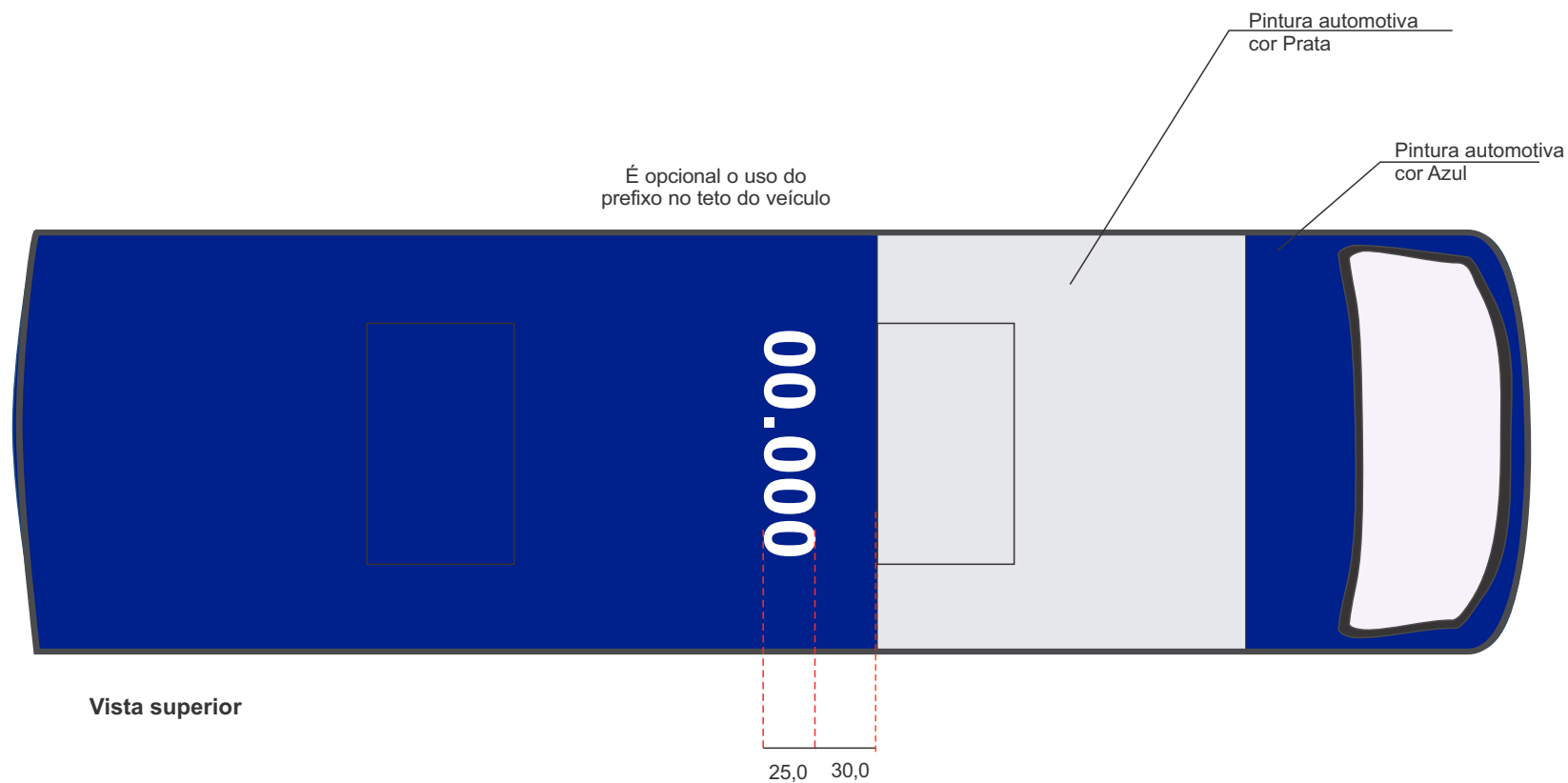

**Notas:**

1. As dimensões deverão ser adequadas às características físicas de cada veículo.
2. Não deverão existir fios de contorno ou arremate separando as cores.
3. As medidas apresentadas estão em centímetros.

### 34. Sistema Regular - Comum - Ônibus com três portas

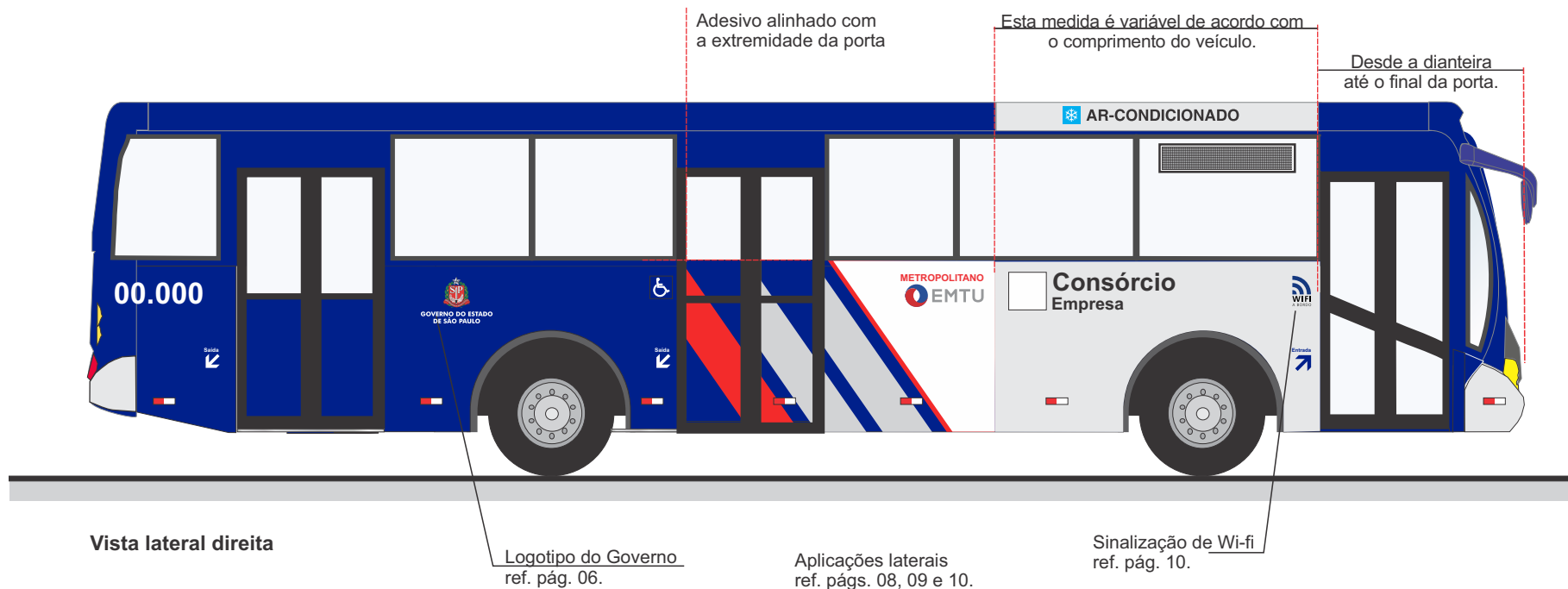

Notas:

1. As dimensões deverão ser adequadas às características físicas de cada veículo.
2. Não deverão existir fios de contorno ou arremate separando as cores.
3. As medidas apresentadas estão em centímetros.
4. As palavras "Consórcio" e "Empresa" são utilizadas como exemplos. Não há necessidade de escrevê-las na pintura dos veículos.

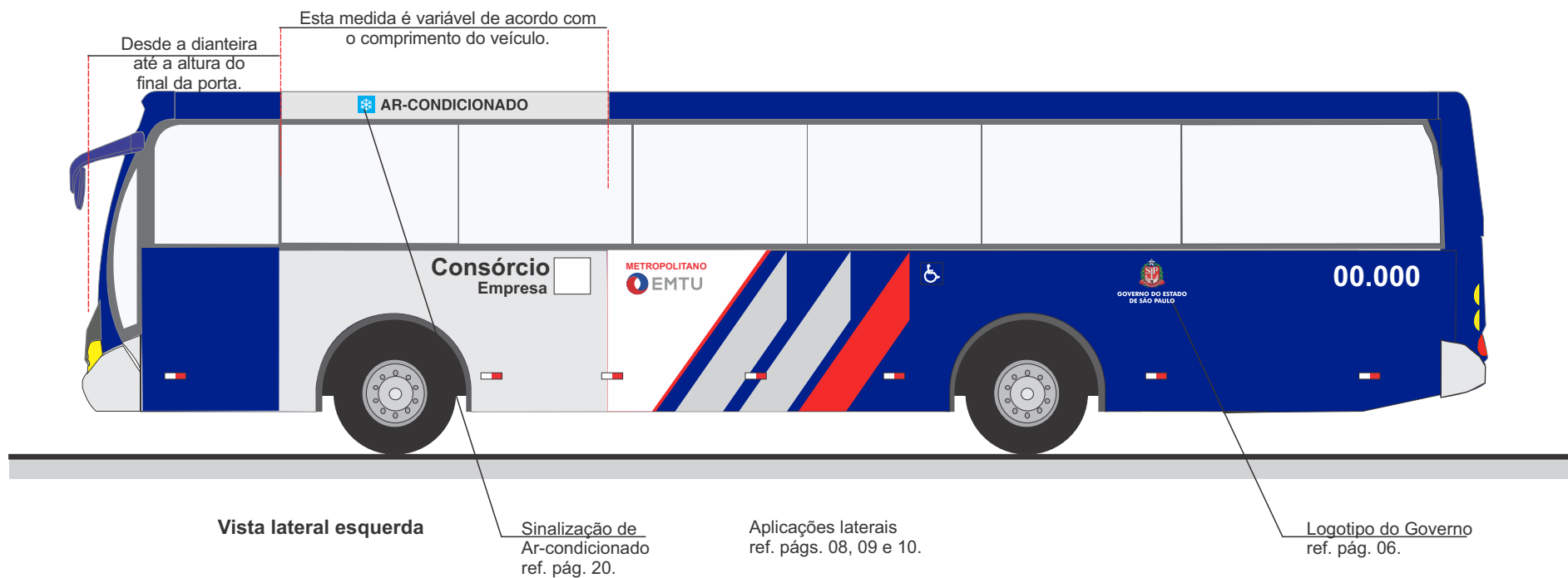

Notas:

1. As dimensões deverão ser adequadas às características físicas de cada veículo.
2. Não deverão existir fios de contorno ou arremate separando as cores.
3. As medidas apresentadas estão em centímetros.
4. As palavras "Consórcio" e "Empresa" são utilizadas como exemplos. Não há necessidade de escrevê-las na pintura dos veículos.

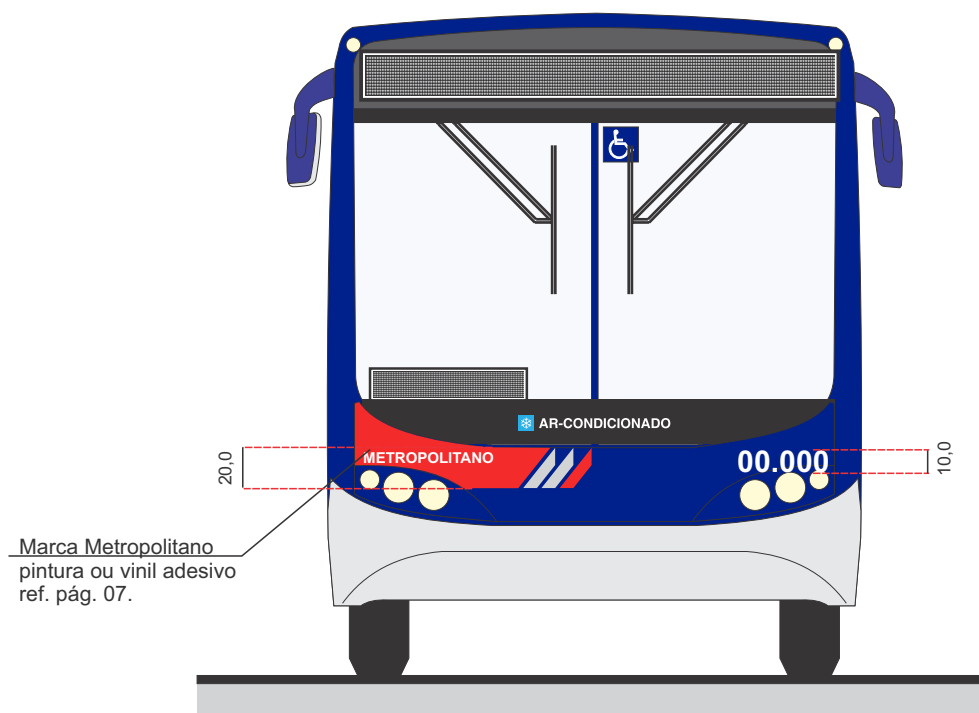

Vista frontal

## Notas:

1. As dimensões deverão ser adequadas às características físicas de cada veículo.
2. Não deverão existir fios de contorno ou arremate separando as cores.
3. As medidas apresentadas estão em centímetros.

Sinalização  
Ar-condicionado  
ref. pág. 20.

Disque - Denúncia - Opção 2  
ref. pág. 19.

Área para a empresa  
operadora  
máximo de 65,0 cm largura  
50,0 cm altura  
Itens obrigatórios:  
Nome do Consórcio  
Nome da Empresa  
Telefone do consórcio  
ou da empresa  
Itens opcionais  
Logotipo 20,0 cm x 20,0 cm  
site, etc.  
Fonte Helvética Bold  
Pintura ou Vinil Adesivo  
Cor Branco

Adesivo Vel. Máx. Permitida  
ref. pág. 22.

Atendimento ao Cliente  
ref. pág. 17.

Disque - Denúncia - Opção 1  
ref. pág. 19.

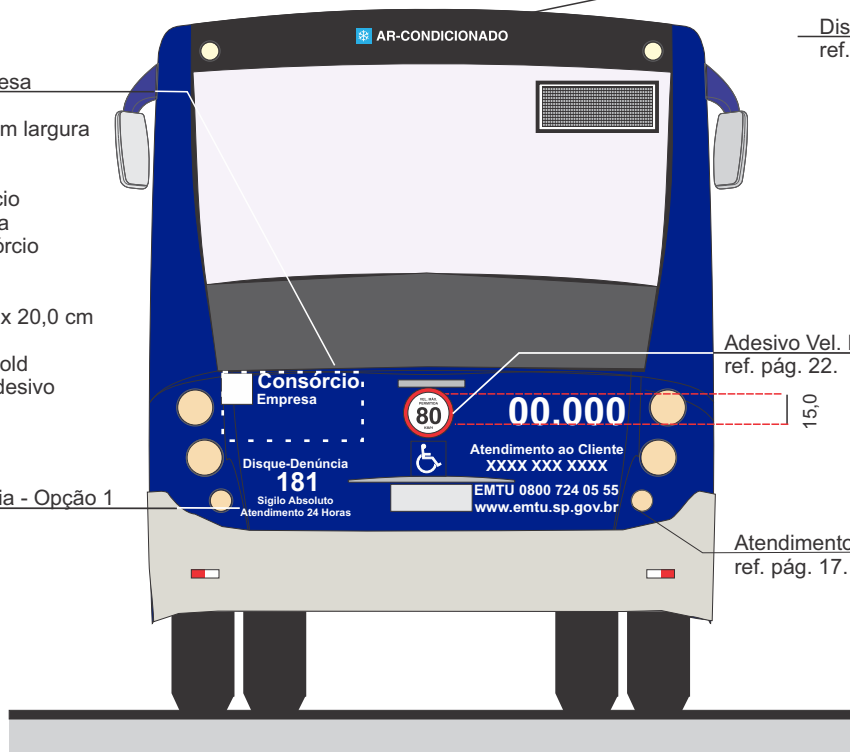

Vista traseira - Opção 1



Vista traseira - Opção 2

Notas:

1. As dimensões deverão ser adequadas às características físicas de cada veículo.
2. Não deverão existir fios de contorno ou arremate separando as cores.
3. As medidas apresentadas estão em centímetros.
4. As palavras "Consórcio" e "Empresa" são utilizadas como exemplos. Não há necessidade de escrevê-las na pintura dos veículos.

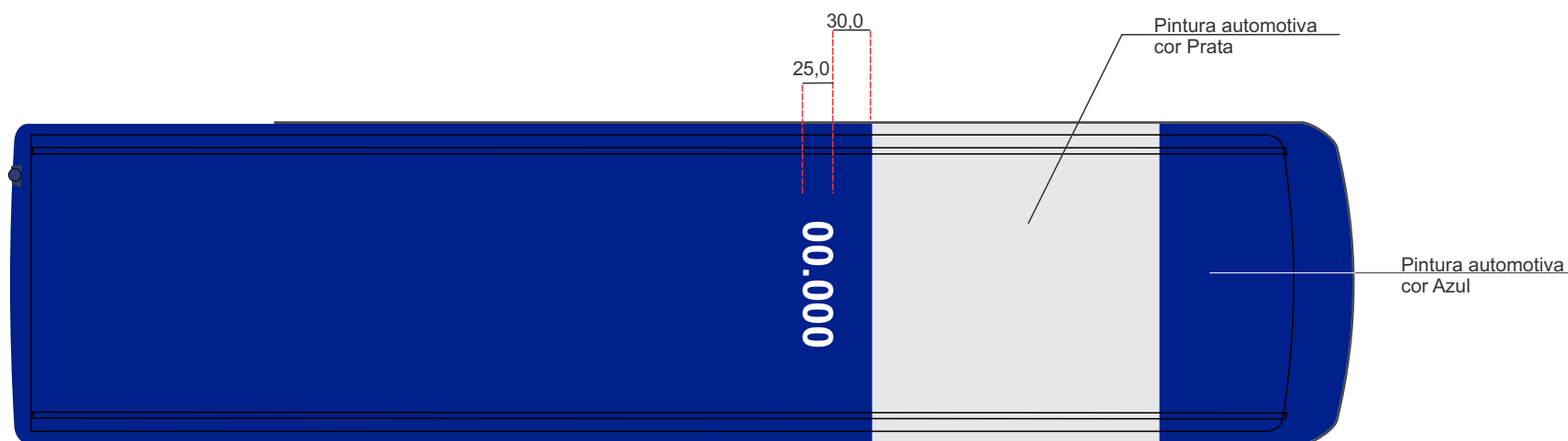

Vista superior

É opcional o uso do prefixo no teto do veículo

## Notas:

1. As dimensões deverão ser adequadas às características físicas de cada veículo.
2. Não deverão existir fios de contorno ou arremate separando as cores.
3. As medidas apresentadas estão em centímetros.



### 35. Sistema Regular - Comum - Ônibus Articulado

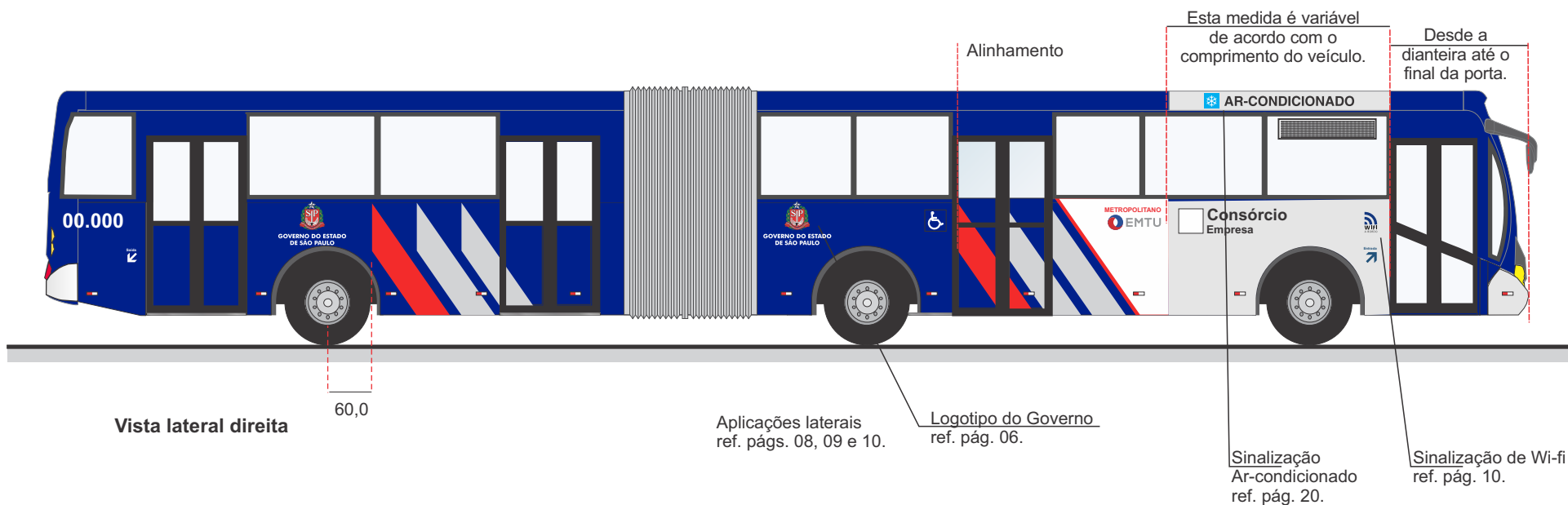

**Notas:**

1. As dimensões deverão ser adequadas às características físicas de cada veículo.
2. Não deverão existir fios de contorno ou arremate separando as cores.
3. As medidas apresentadas estão em centímetros.
4. As palavras "Consórcio" e "Empresa" são utilizadas como exemplos. Não há necessidade de escrevê-las na pintura dos veículos.

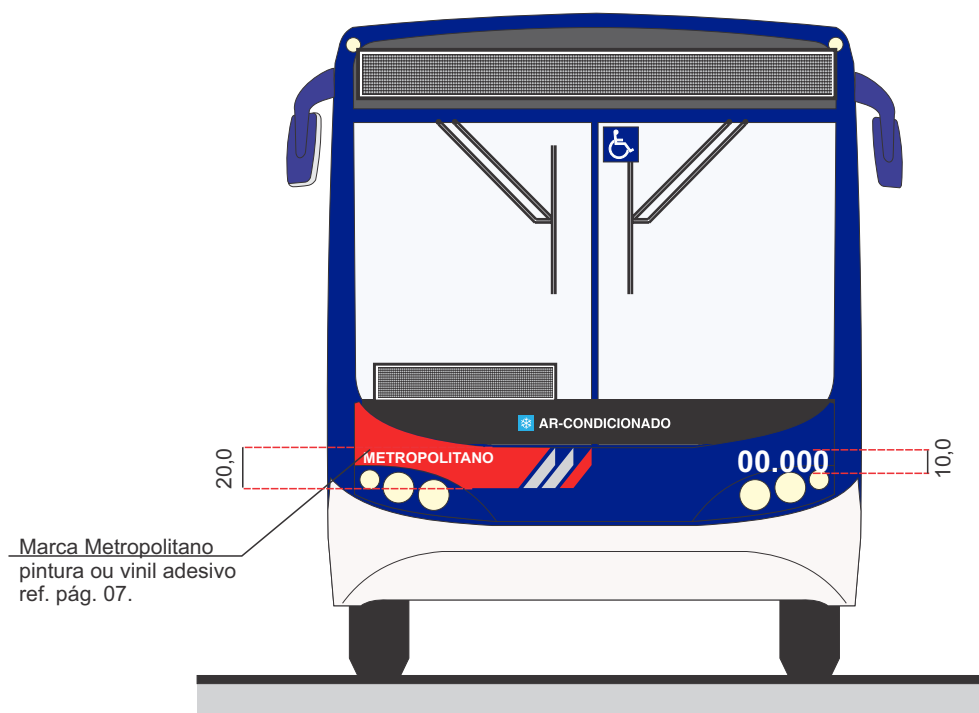

Vista frontal

## Notas:

1. As dimensões deverão ser adequadas às características físicas de cada veículo.
2. Não deverão existir fios de contorno ou arremate separando as cores.
3. As medidas apresentadas estão em centímetros.

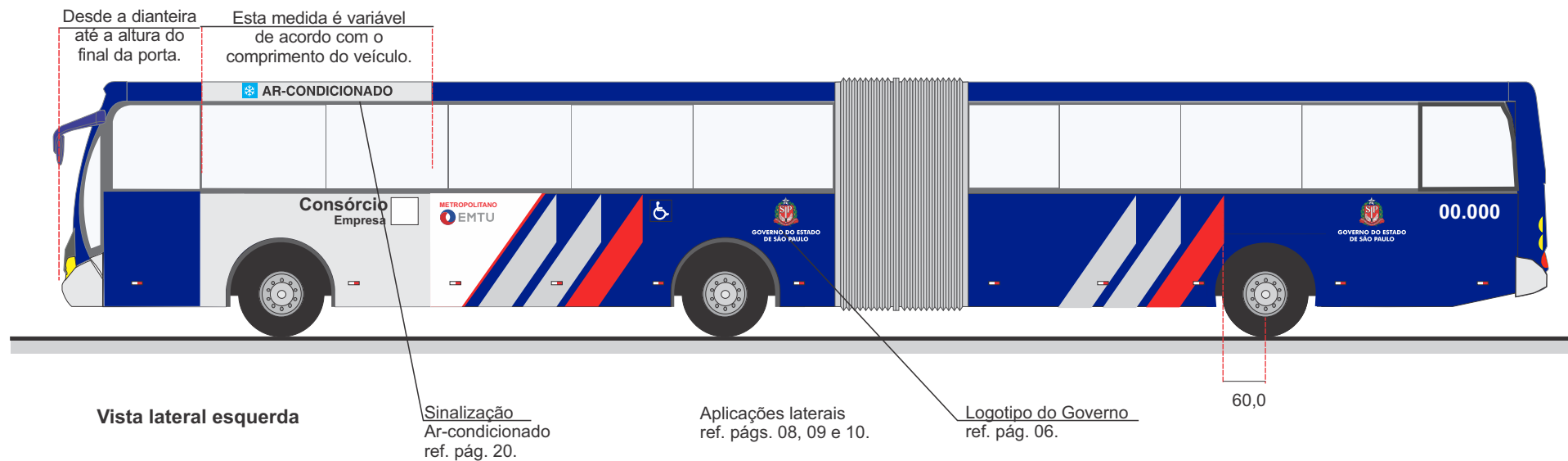

Notas:

1. As dimensões deverão ser adequadas às características físicas de cada veículo.
2. Não deverão existir fios de contorno ou arremate separando as cores.
3. As medidas apresentadas estão em centímetros.
4. As palavras "Consórcio" e "Empresa" são utilizadas como exemplos. Não há necessidade de escrevê-las na pintura dos veículos.

Sinalização  
Ar-condicionado  
ref. pág. 20.

Disque - Denúncia - Opção 2  
ref. pág. 19.

Área para a empresa  
operadora  
máximo de 65,0 cm largura  
50,0 cm altura  
Itens obrigatórios:  
Nome do Consórcio  
Nome da Empresa  
Telefone do consórcio  
ou da empresa  
Itens opcionais  
Logotipo 20,0 cm x 20,0 cm  
site, etc.  
Fonte Helvética Bold  
Pintura ou Vinil Adesivo  
Cor Branco

Adesivo Vel. Máx. Permitida  
ref. pág. 22.

Atendimento ao Cliente  
ref. pág. 17.

Disque - Denúncia - Opção 1  
ref. pág. 19.

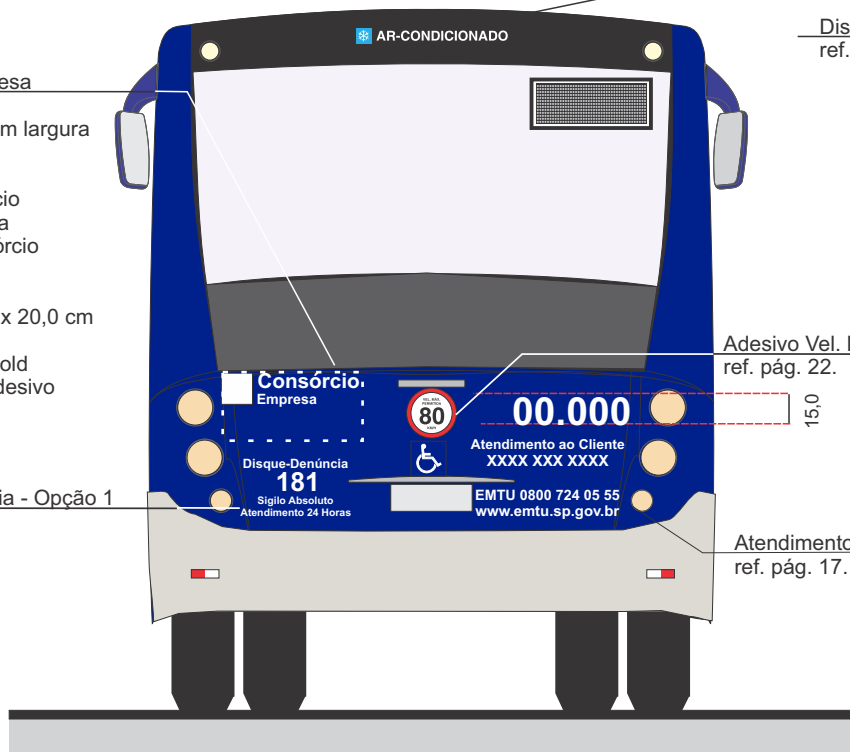

Vista traseira - Opção 1



Vista traseira - Opção 2

Notas:

1. As dimensões deverão ser adequadas às características físicas de cada veículo.
2. Não deverão existir fios de contorno ou arremate separando as cores.
3. As medidas apresentadas estão em centímetros.
4. As palavras "Consórcio" e "Empresa" são utilizadas como exemplos. Não há necessidade de escrevê-las na pintura dos veículos.

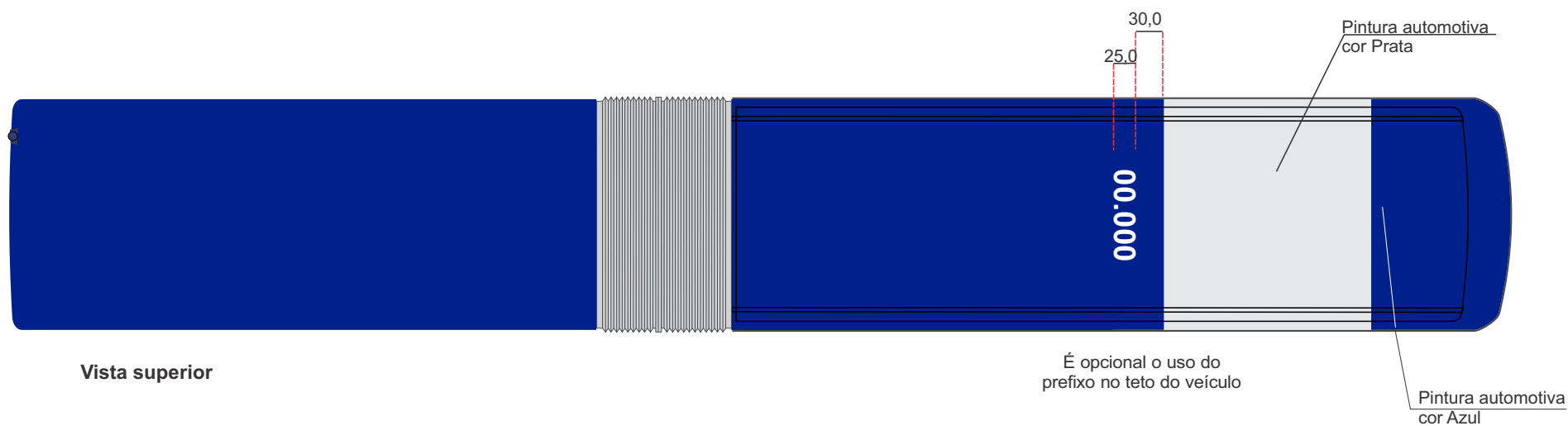

## Notas:

1. As dimensões deverão ser adequadas às características físicas de cada veículo.
2. Não deverão existir fios de contorno ou arremate separando as cores.
3. As medidas apresentadas estão em centímetros.

## 36. Sistema Regular - Comum - Ônibus com portas nas duas laterais

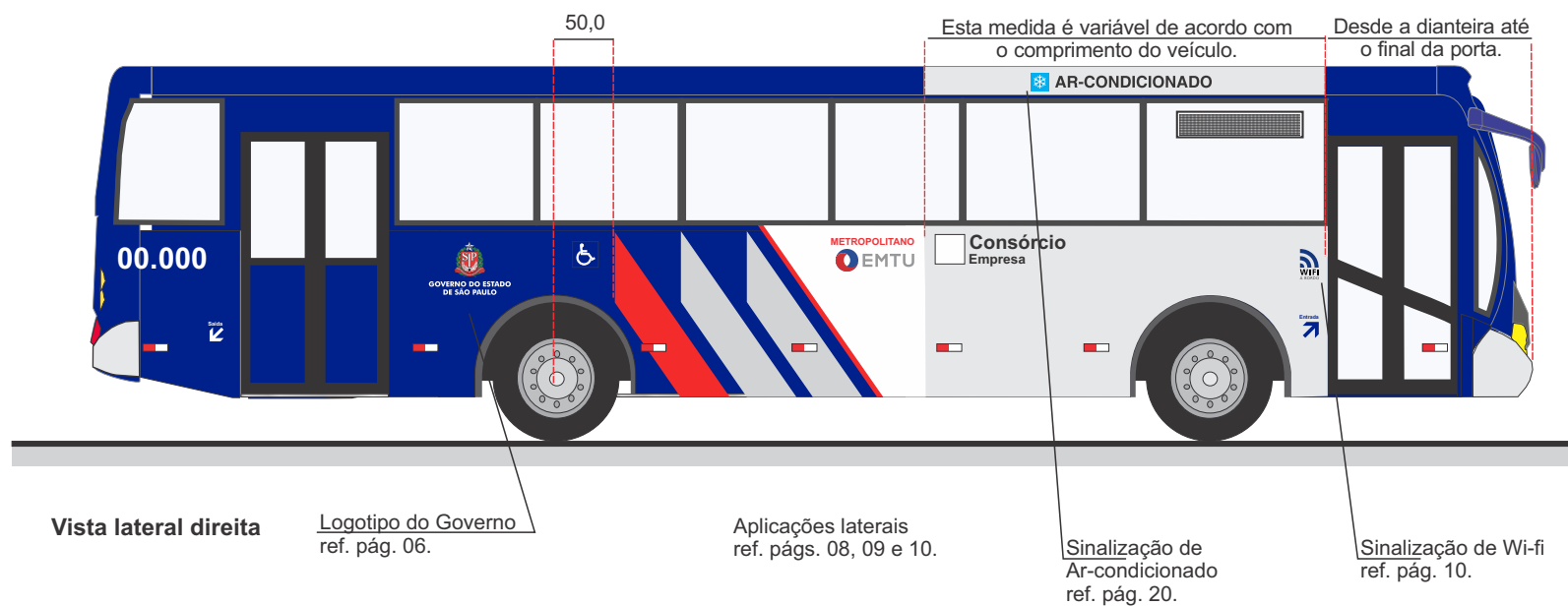

## Notas:

1. As dimensões deverão ser adequadas às características físicas de cada veículo.
2. Não deverão existir fios de contorno ou arremate separando as cores.
3. As medidas apresentadas estão em centímetros.
4. As palavras "Consórcio" e "Empresa" são utilizadas como exemplos. Não há necessidade de escrevê-las na pintura dos veículos.

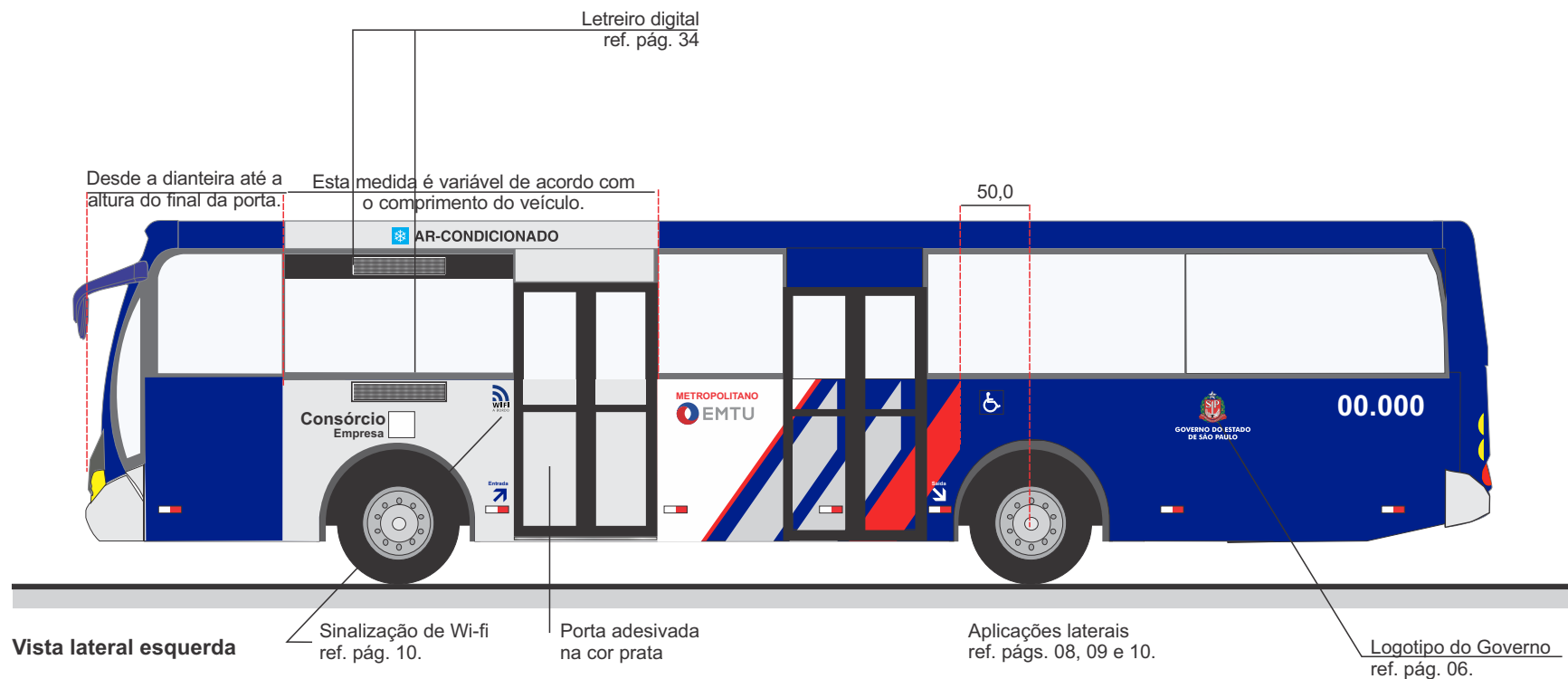

**Atenção:** devido ao pouco espaço prata existente na lateral esquerda deste tipo de veículo, o Logotipo do Governo do Estado de São Paulo, o nome do Consórcio e da Empresa, seu Logotipo e a Placa de Itinerário Lateral podem ser utilizados seguindo-se as medidas para microônibus e Mini-ônibus.

Notas:

1. As dimensões deverão ser adequadas às características físicas de cada veículo.
2. Não deverão existir fios de contorno ou arremate separando as cores.
3. As medidas apresentadas estão em centímetros.
4. As palavras "Consórcio" e "Empresa" são utilizadas como exemplos. Não há necessidade de escrevê-las na pintura dos veículos.

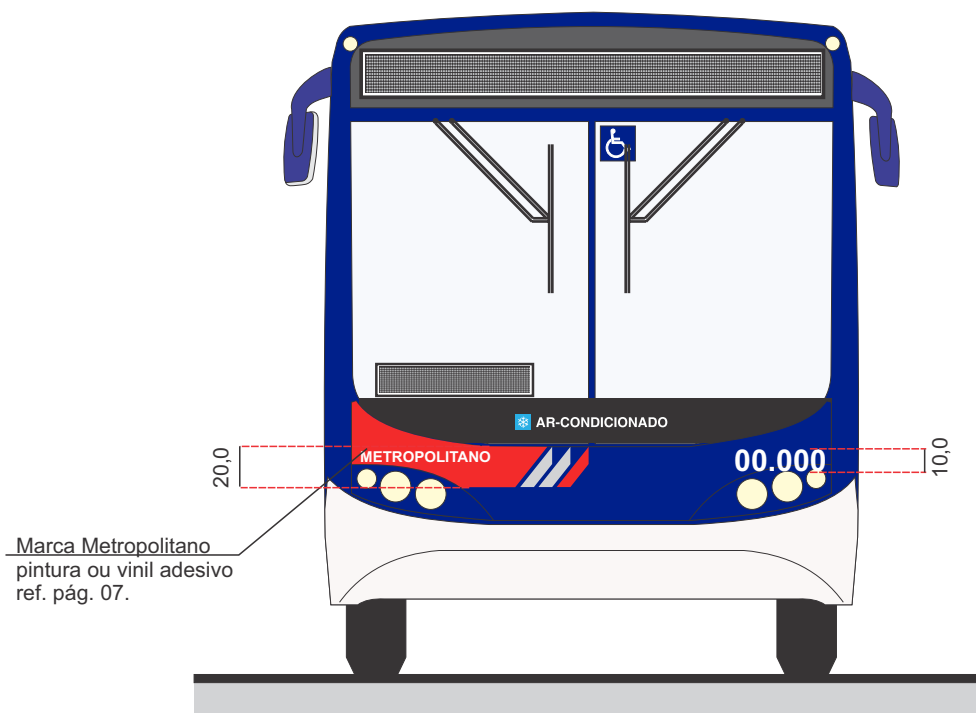

Vista frontal

## Notas:

1. As dimensões deverão ser adequadas às características físicas de cada veículo.
2. Não deverão existir fios de contorno ou arremate separando as cores.
3. As medidas apresentadas estão em centímetros.



Sinalização  
Ar-condicionado  
ref. pág. 20.

Disque - Denúncia - Opção 2  
ref. pág. 19.

Área para a empresa

operadora  
máximo de 65,0 cm largura  
50,0 cm altura  
Itens obrigatórios:  
Nome do Consórcio  
Nome da Empresa  
Telefone do consórcio  
ou da empresa  
Itens opcionais  
Logotipo 20,0 cm x 20,0 cm  
site, etc.  
Fonte Helvética Bold  
Pintura ou Vinil Adesivo  
Cor Branco

Adesivo Vel. Máx. Permitida  
ref. pág. 22.

Disque - Denúncia - Opção 1  
ref. pág. 19.

Atendimento ao Cliente  
ref. pág. 17.

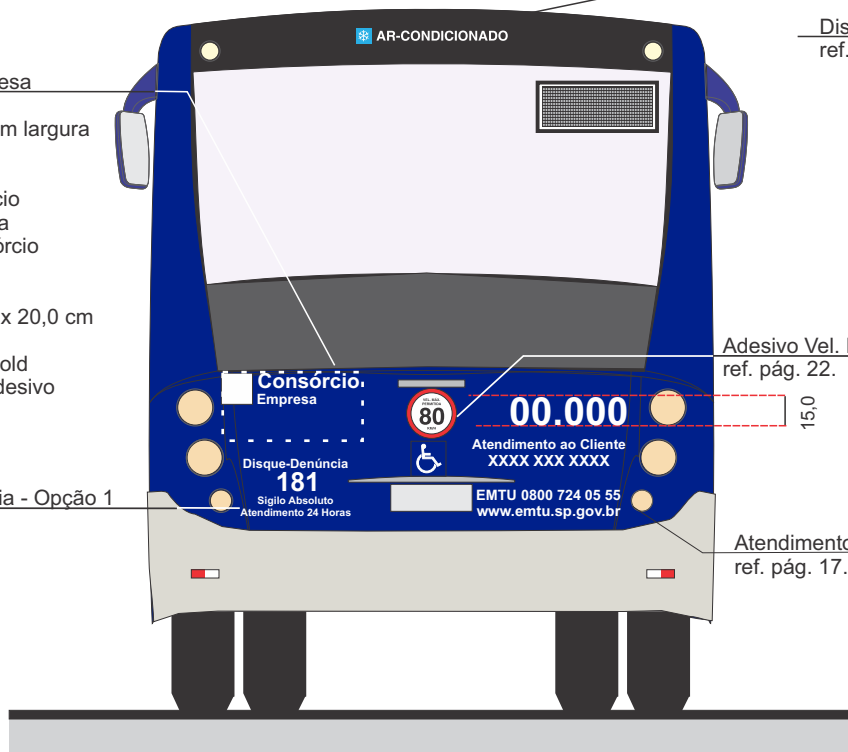

Vista traseira - Opção 1



Vista traseira - Opção 2

Notas:

1. As dimensões deverão ser adequadas às características físicas de cada veículo.
2. Não deverão existir fios de contorno ou arremate separando as cores.
3. As medidas apresentadas estão em centímetros.
4. As palavras "Consórcio" e "Empresa" são utilizadas como exemplos. Não há necessidade de escrevê-las na pintura dos veículos.

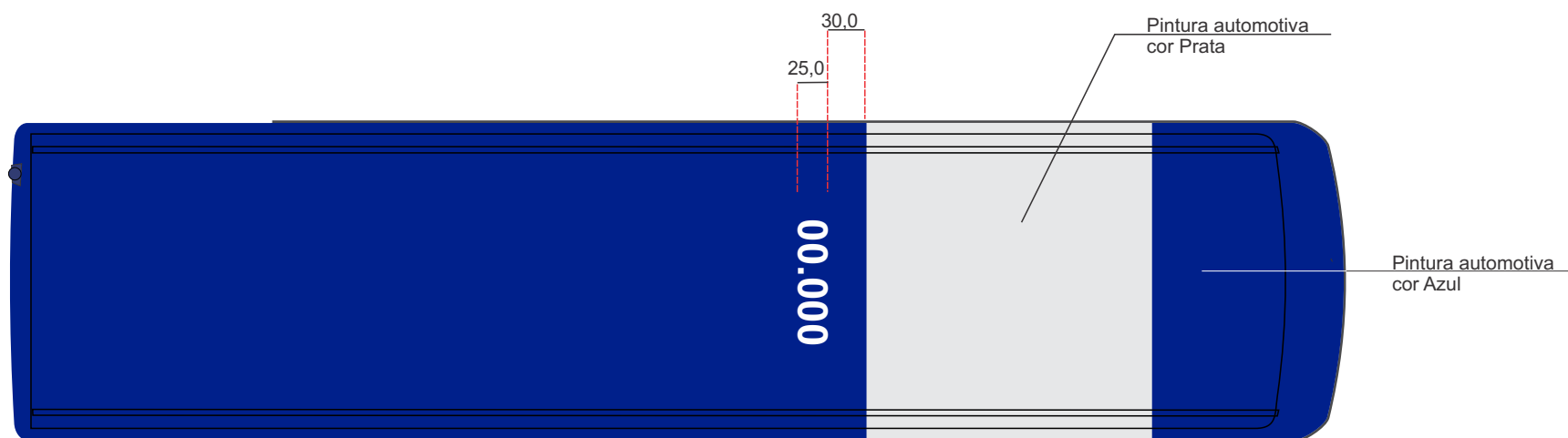

Vista superior

É opcional o uso do prefixo no teto do veículo

## Notas:

1. As dimensões deverão ser adequadas às características físicas de cada veículo.
2. Não deverão existir fios de contorno ou arremate separando as cores.
3. As medidas apresentadas estão em centímetros.

### 37. Sistema Regular - Seletivo - Componentes

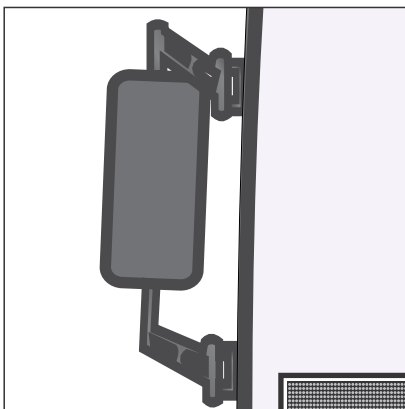

Retrovisor externo e suporte  
na cor cinza escuro

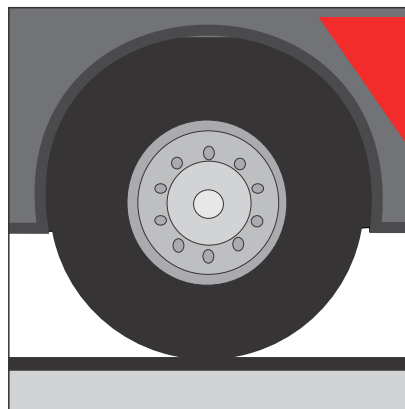

Rodas na cor prata

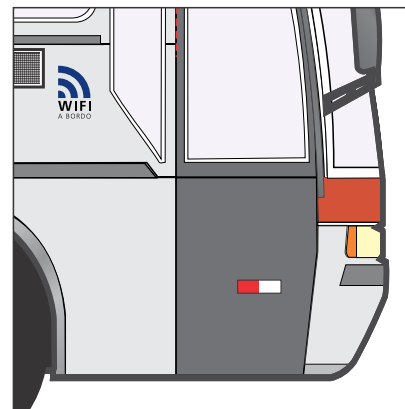

Ônibus:  
Porta dianteira na cor cinza escuro



Micro-ônibus e mini-ônibus:  
Porta dianteira na cor cinza claro

#### Notas:

1. As dimensões deverão ser adequadas às características físicas de cada veículo.
2. Não deverão existir fios de contorno ou arremate separando as cores.
3. As medidas apresentadas estão em centímetros.
4. As palavras "Consórcio" e "Empresa" são utilizadas como exemplos. Não há necessidade de escrevê-las na pintura dos veículos.

### 38. Sistema Regular - Seletivo - Ônibus

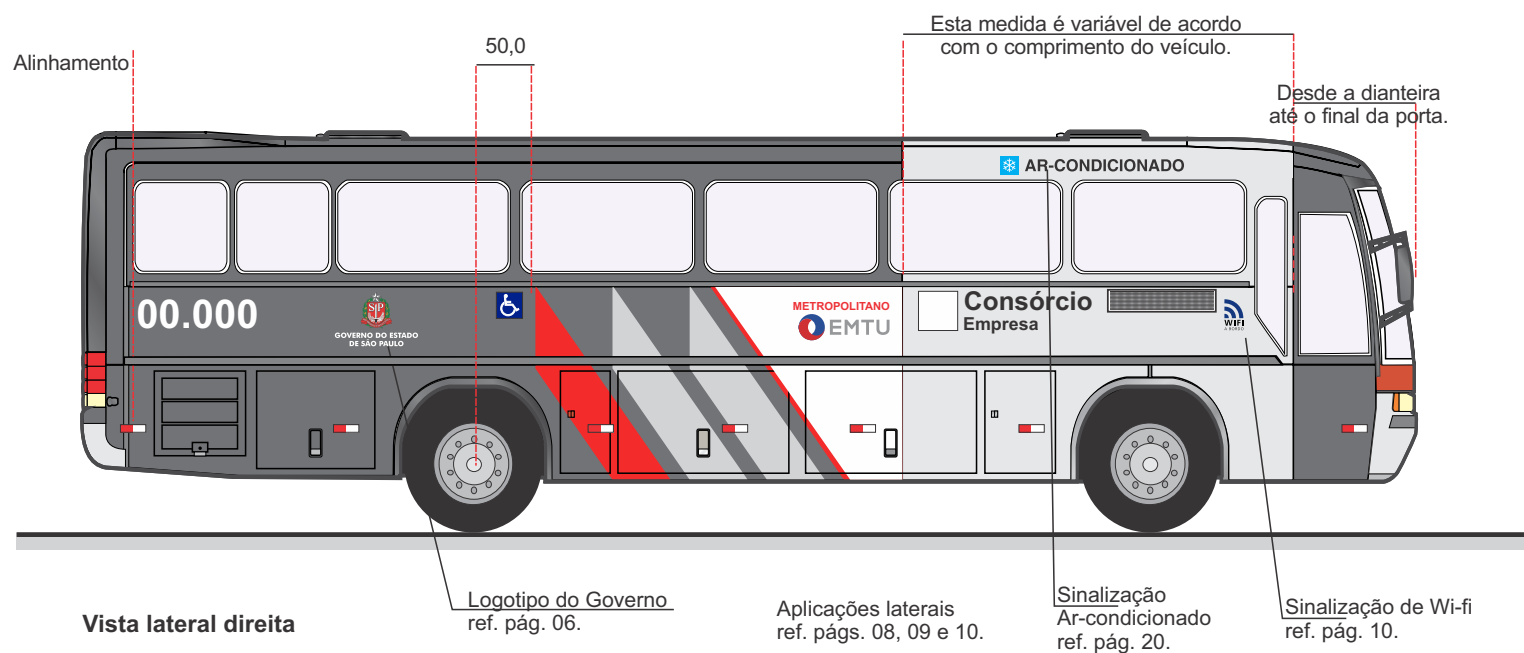

Notas:

1. As dimensões deverão ser adequadas às características físicas de cada veículo.
2. Não deverão existir fios de contorno ou arremate separando as cores.
3. As medidas apresentadas estão em centímetros.
4. As palavras "Consórcio" e "Empresa" são utilizadas como exemplos. Não há necessidade de escrevê-las na pintura dos veículos.

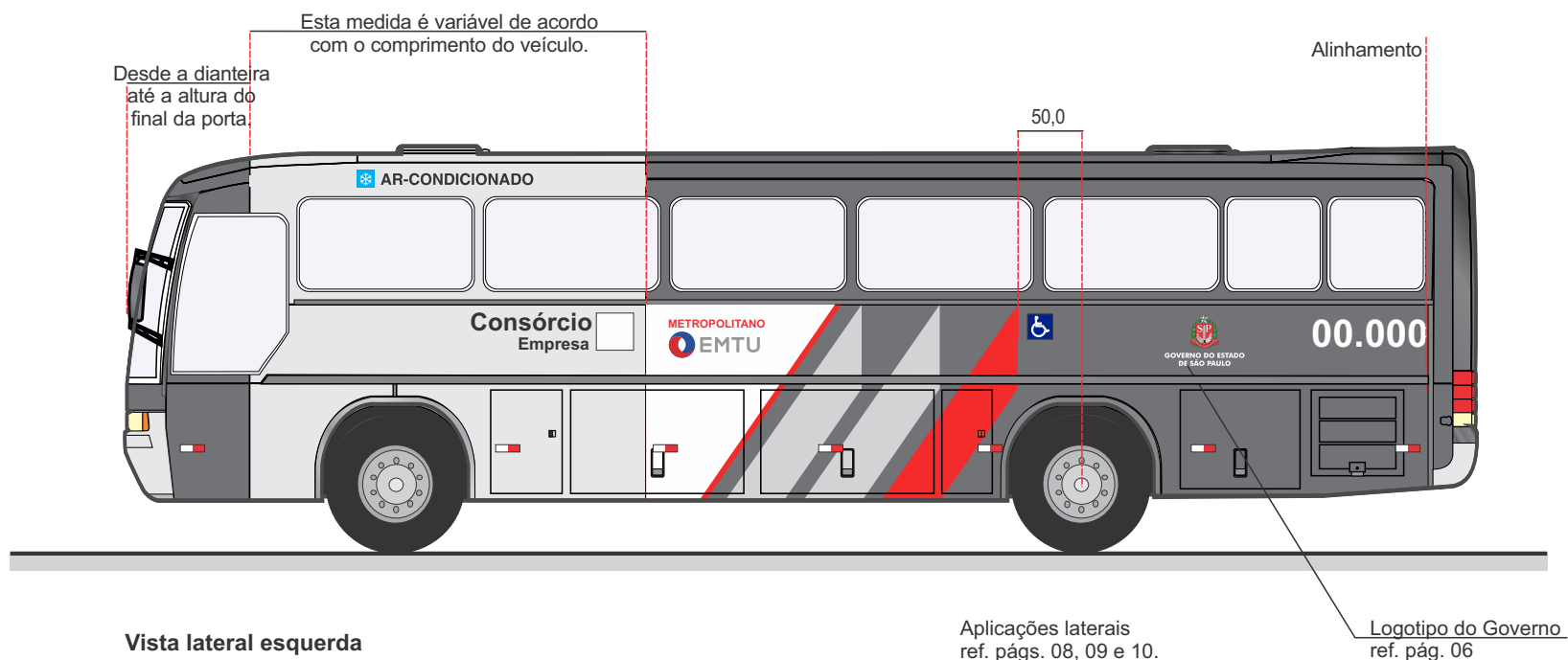

Notas:

1. As dimensões deverão ser adequadas às características físicas de cada veículo.
2. Não deverão existir fios de contorno ou arremate separando as cores.
3. As medidas apresentadas estão em centímetros.
4. As palavras "Consórcio" e "Empresa" são utilizadas como exemplos. Não há necessidade de escrevê-las na pintura dos veículos.

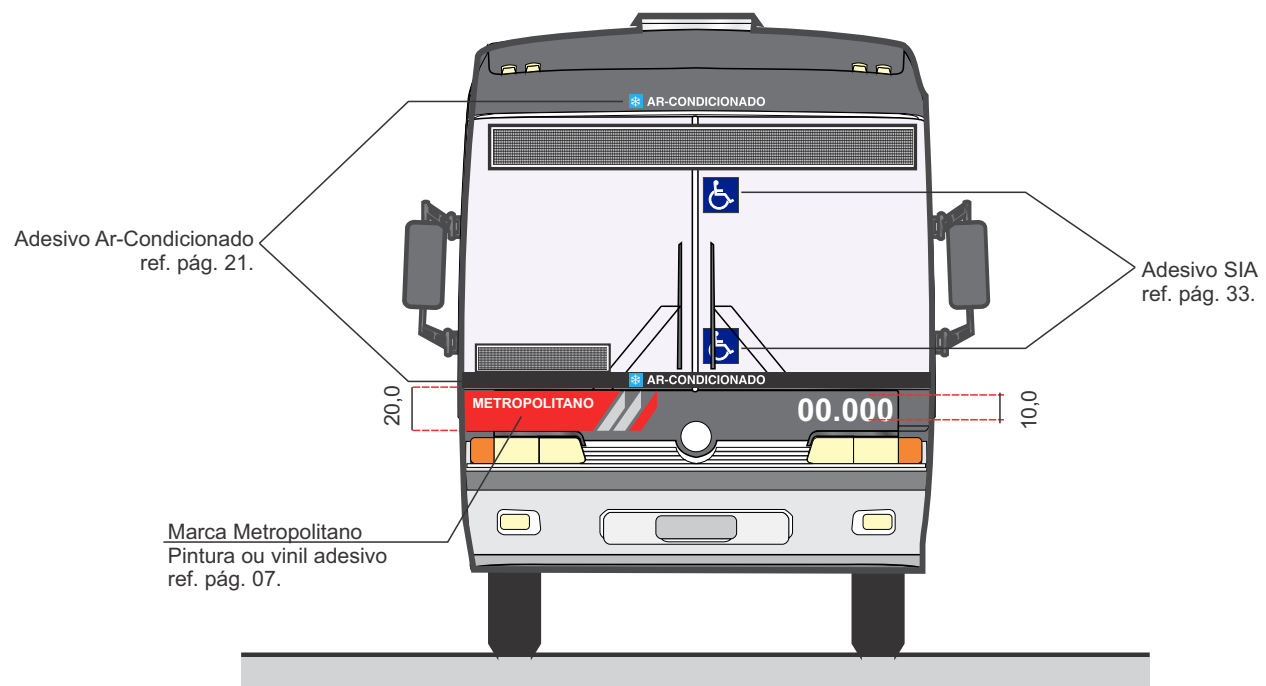

**Vista frontal**

**Notas:**

1. As dimensões deverão ser adequadas às características físicas de cada veículo.
2. Não deverão existir fios de contorno ou arremate separando as cores.
3. As medidas apresentadas estão em centímetros.

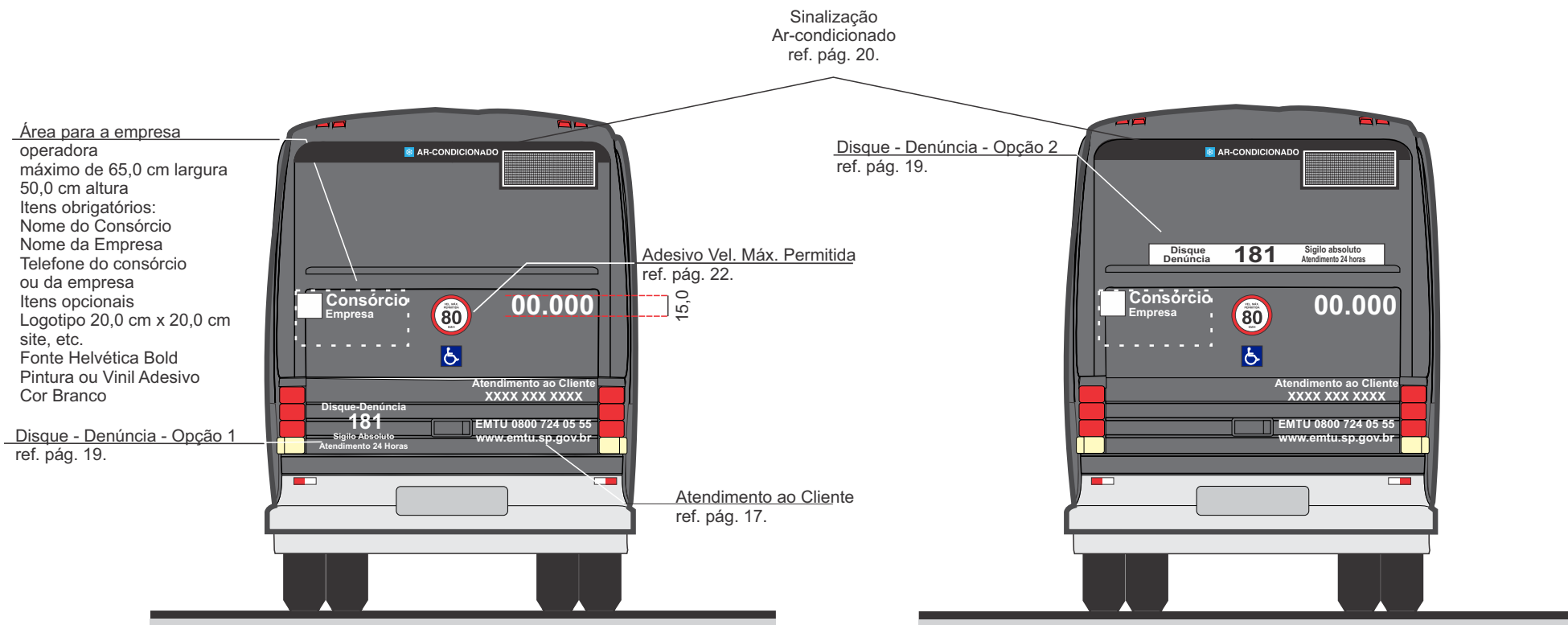

Vista traseira - Opção 1

Vista traseira - Opção 2

Notas:

1. As dimensões deverão ser adequadas às características físicas de cada veículo.
2. Não deverão existir fios de contorno ou arremate separando as cores.
3. As medidas apresentadas estão em centímetros.
4. As palavras "Consórcio" e "Empresa" são utilizadas como exemplos. Não há necessidade de escrevê-las na pintura dos veículos.

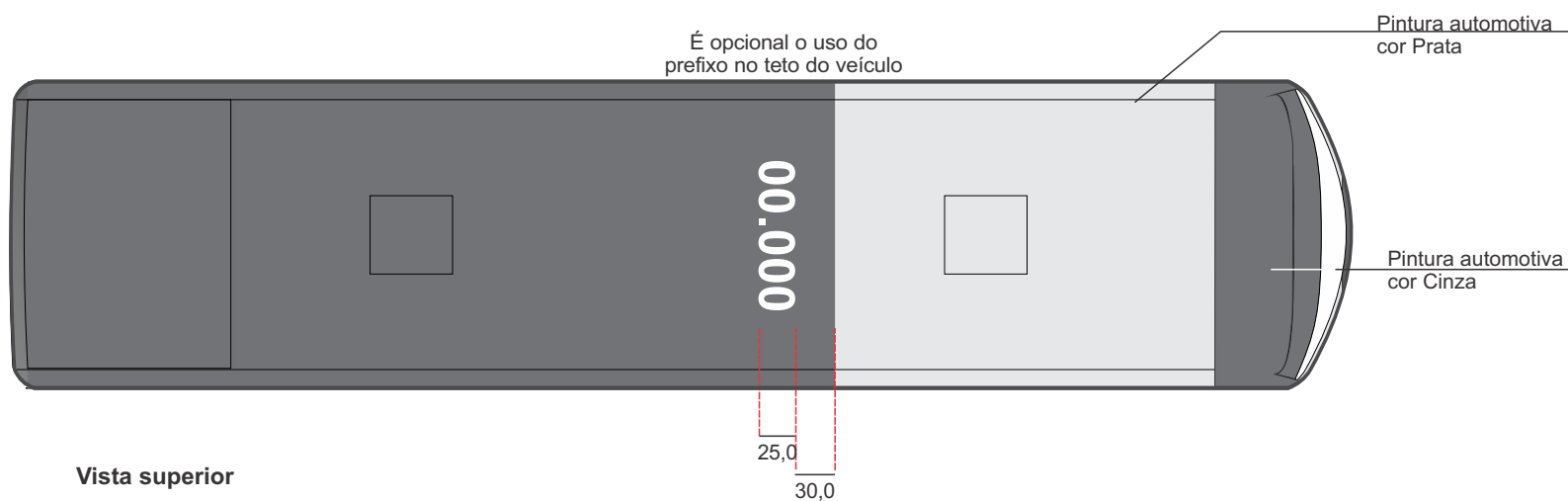
**Notas:**

1. As dimensões deverão ser adequadas às características físicas de cada veículo.
2. Não deverão existir fios de contorno ou arremate separando as cores.
3. As medidas apresentadas estão em centímetros.



### 39. Sistema Regular - Seletivo - Micro-ônibus e Midi-ônibus

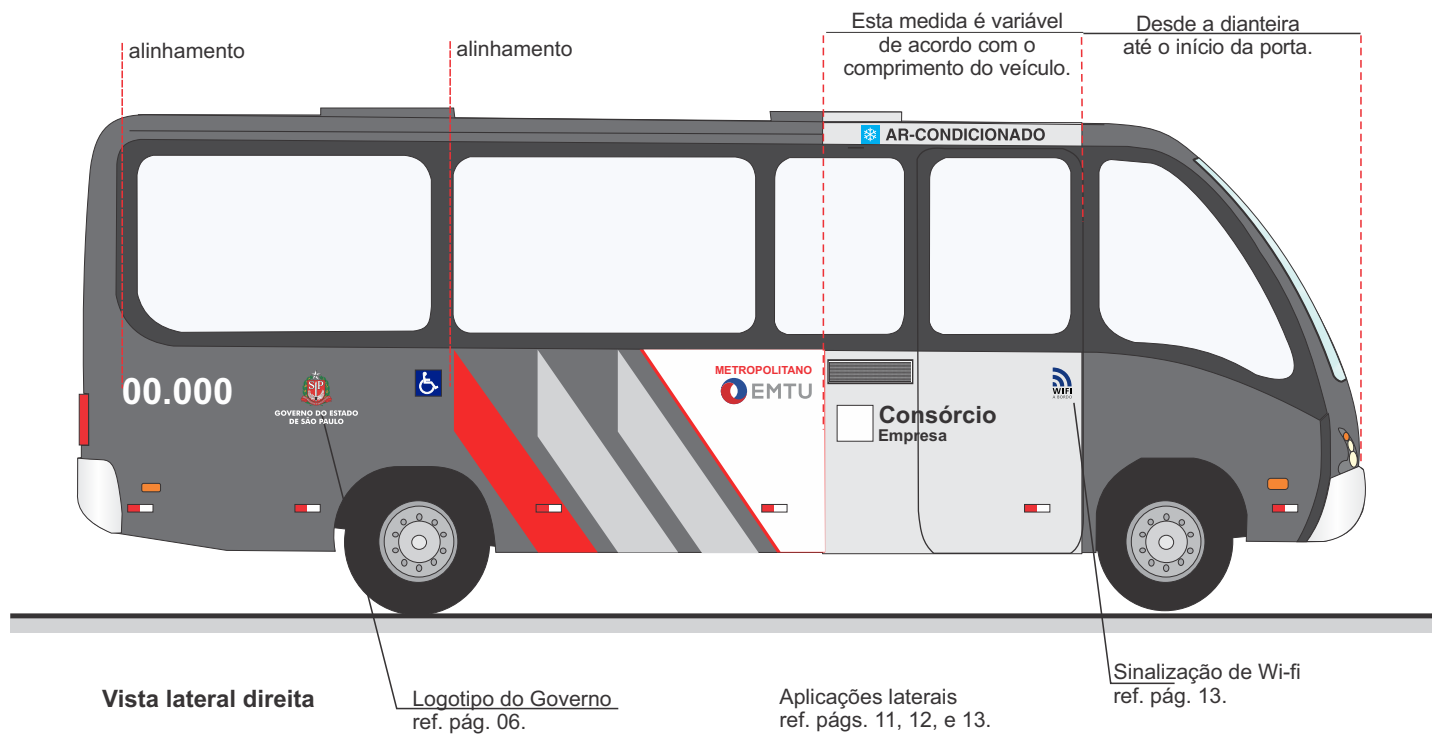

Notas:

1. As dimensões deverão ser adequadas às características físicas de cada veículo.
2. Não deverão existir fios de contorno ou arremate separando as cores.
3. As medidas apresentadas estão em centímetros.
4. As palavras "Consórcio" e "Empresa" são utilizadas como exemplos. Não há necessidade de escrevê-las na pintura dos veículos.

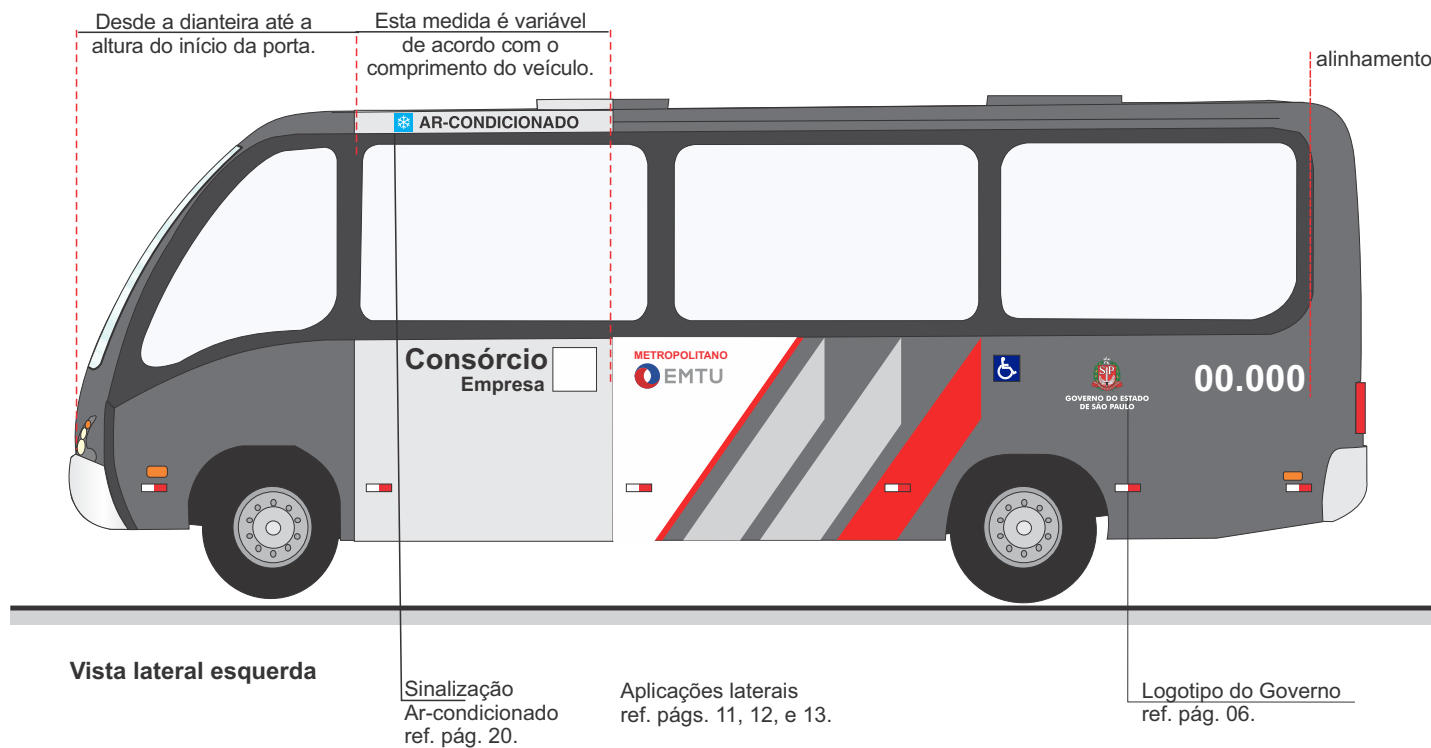

Notas:

1. As dimensões deverão ser adequadas às características físicas de cada veículo.
2. Não deverão existir fios de contorno ou arremate separando as cores.
3. As medidas apresentadas estão em centímetros.
4. As palavras "Consórcio" e "Empresa" são utilizadas como exemplos. Não há necessidade de escrevê-las na pintura dos veículos.

Suporte e capa dos espelhos retrovisores externos devem ser na cor cinza.

Marca Metropolitano pintura ou vinil adesivo ref. pág. 07.

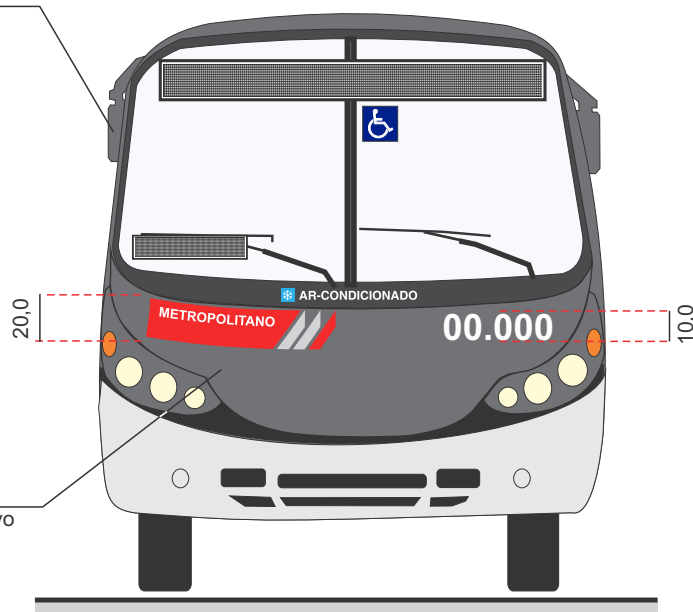

Vista frontal

Notas:

1. As dimensões deverão ser adequadas às características físicas de cada veículo.
2. Não deverão existir fios de contorno ou arremate separando as cores.
3. As medidas apresentadas estão em centímetros.

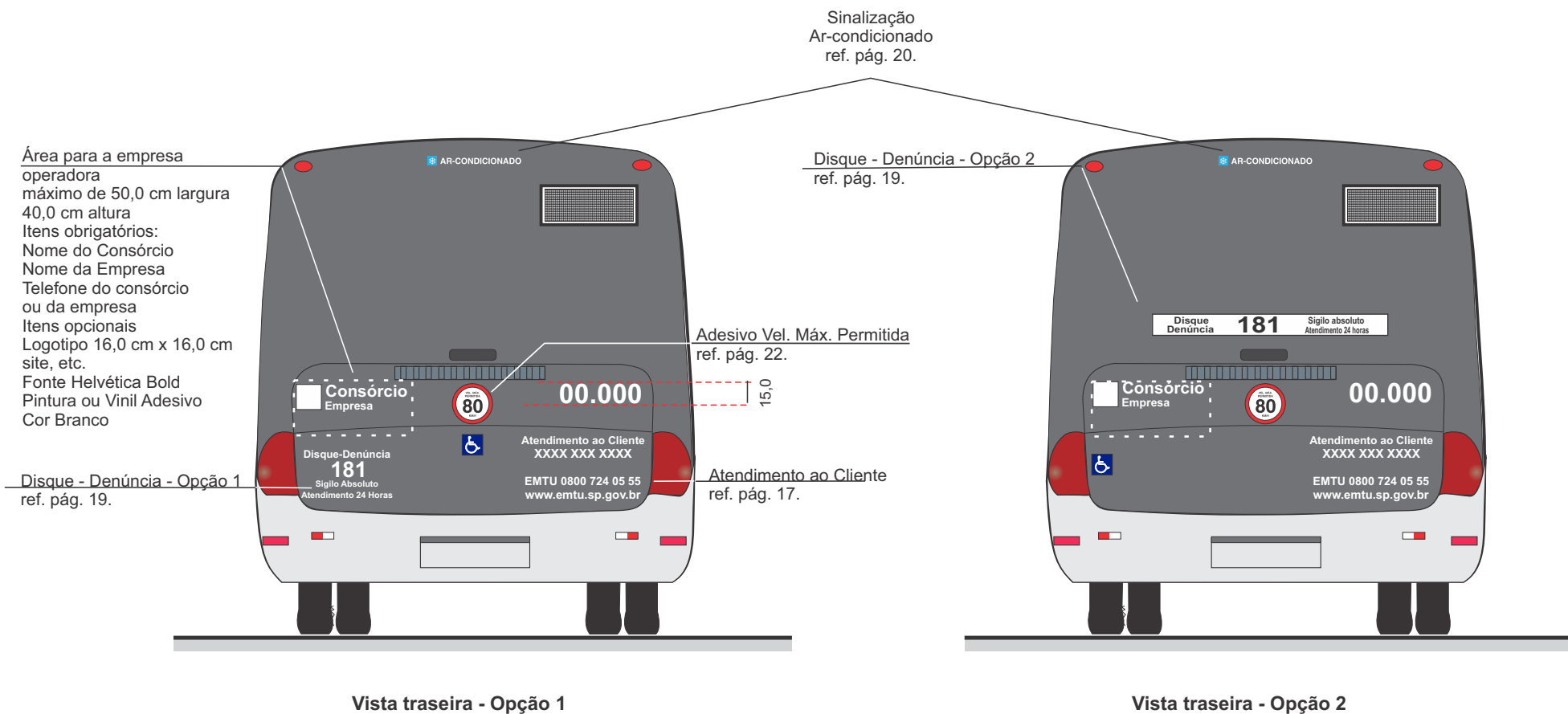

Notas:

1. As dimensões deverão ser adequadas às características físicas de cada veículo.
2. Não deverão existir fios de contorno ou arremate separando as cores.
3. As medidas apresentadas estão em centímetros.
4. As palavras "Consórcio" e "Empresa" são utilizadas como exemplos. Não há necessidade de escrevê-las na pintura dos veículos.

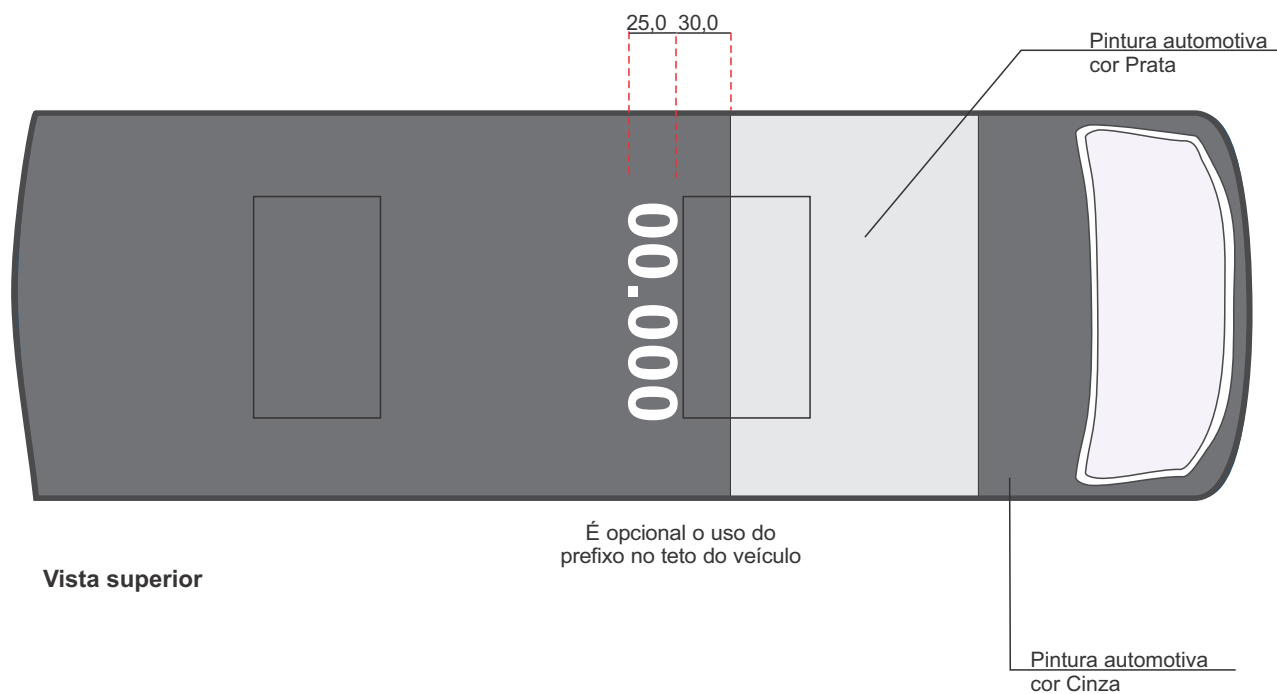
**Notas:**

1. As dimensões deverão ser adequadas às características físicas de cada veículo.
2. Não deverão existir fios de contorno ou arremate separando as cores.
3. As medidas apresentadas estão em centímetros.

**40. Controle de Versões**

| <b>Versão</b> | <b>Data</b> | <b>Página</b> | <b>Motivo</b>  |
|---------------|-------------|---------------|--|
| 01            | 02/12/2009  | -             | Substituição dos Padrões Visuais PV-DO-001-03 - Comunicação Visual do Sistema Regular Comum e Seletivo das Áreas sob Permissão; PV-DO-011-02 - Comunicação Visual do Sistema Regular Comum e Seletivo das Áreas Concedidas; e PV-DO-012-01 - Comunicação Visual de Acessibilidade. |
| 02            | 25/05/2015  | -             | Substituição do logo do Governo do Estado por Brasão   |
| 03            | 25/05/2015  | -             | Substituição das placas auxiliares por letreiros digitais.<br>Inclusão de sinalização de Wi-fi.  |
| 04            | 09/05/2017  | -             | Inclusão de dados das Concessionárias para Atendimento ao Cliente  |
| 05            | 21/02/2019  | -             | Inclusão de especificações para letreiros digitais.  |
| 06            | 21/02/2019  | -             | Inclusão de especificações para placa interna de legislação - Transporte de animais domésticos   |
| 07            | 14/09/2019  | -             | Inclusão de especificações para placa interna de legislação - Desembarque fora do ponto  |
| 08            | 10/09/2020  | -             | Inclusão de especificações para adesivo - Velocidade Máxima Permitida  |
| 09            | 18/01/2021  | -             | Inclusão de especificações para adesivo - Ar-Condicionado  |
| 10            | 20/12/2021  | -             | Inclusão de modelo midi-ônibus e substituição do termo 'ônibus leve' por 'mini-ônibus'<br>Inclusão de especificações para pintura de portas, rodas e retrovisores externos   |